



Guia de instalação SAFECAR – Cofre blindado

BR154

HB20 1.6 Automático

2014/2018



Atenção! A instalação deve ser feita somente por profissionais autorizados.

Safecar Brasil Importação, Exportação e Participações Ltda.
Rua Eliseu de Oliveira, 40 – Cidade Monções – São Paulo – SP
Tel. (11) 5505-1548
www.safecar.biz

Manual BR 154 Rev.02 – 11/01/2021



Importante!

- Ligar o carro para garantir que não haja luzes indicando defeito no painel.
- Caso tenha alguma luz de defeito acesa, informe o cliente antes do início da instalação.
- Aguarde 15 minutos após desligamento para iniciar o processo de instalação.
- Não desmonte qualquer peça do veículo que não apareça neste guia.

Safecar Brasil Importação, Exportação e Participações Ltda.
Rua Eliseu de Oliveira, 40 – Cidade Monções – São Paulo – SP
Tel. (11) 5505-1548
www.safecar.biz

Componentes do Cofre blind

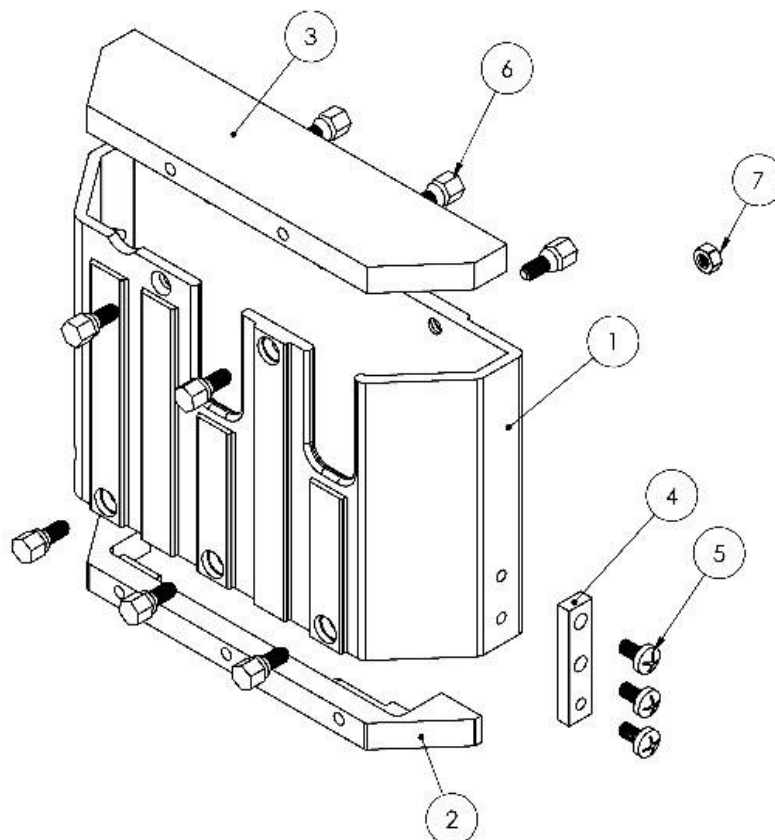

Item	Peça	Quantidade
1	Caixa do Cofre	1
2	Tampa fixação do módulo	1
3	Tampa do Cofre	1
4	Suporte auxiliar	1
5	Parafuso sextavado M6x12	3
6	Parafuso especial 1/4 - rosca esquerda	8
7	Porca M6	4

Instalação:

1. Abra o capô do veículo e desconecte a bateria, remova primeiro o polo negativo e depois o positivo (+).

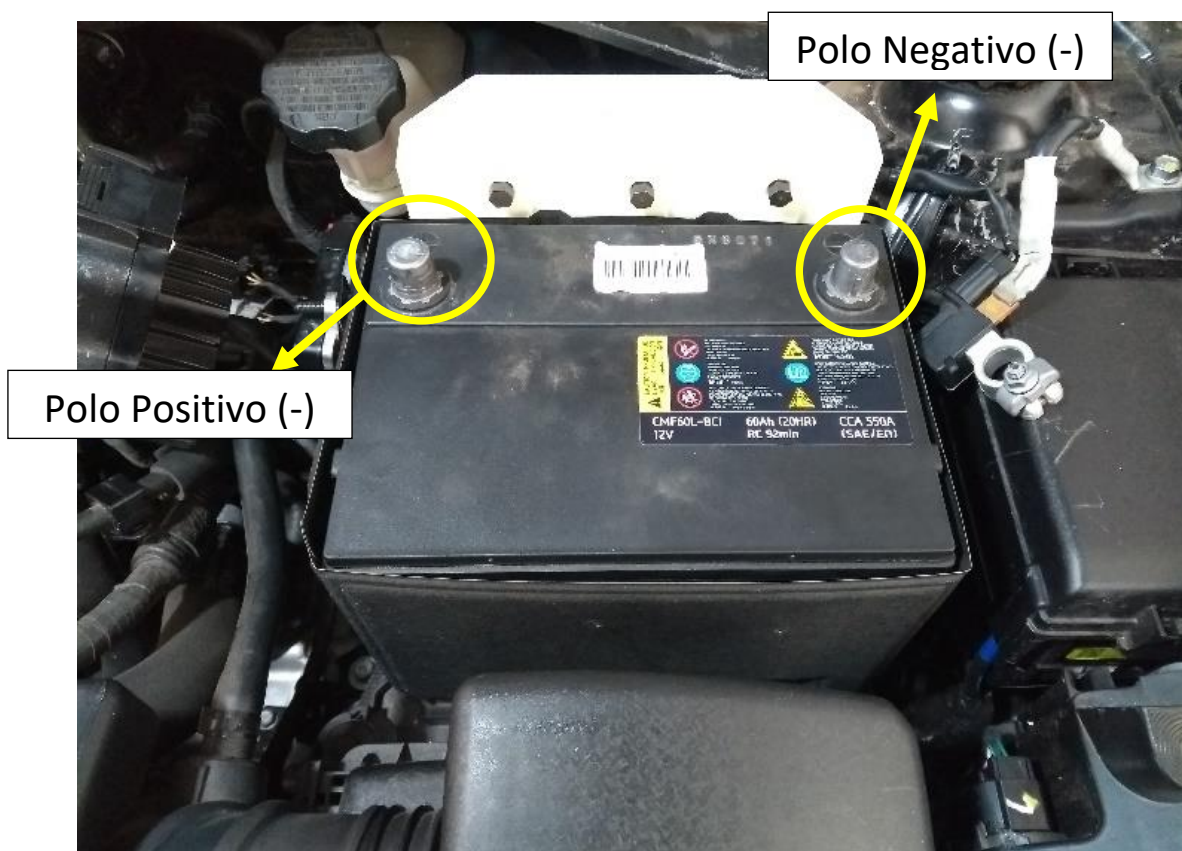

2. Remover a bateria do compartimento



3. Desconectar os terminais do ECU



Safecar Brasil Importação, Exportação e Participações Ltda.
Rua Eliseu de Oliveira, 40 – Cidade Monções – São Paulo – SP
Tel. (11) 5505-1548
www.safecar.biz

4. Remover o módulo auxiliar fixo ao ECU



5. Remover os parafusos de fixação do suporte do ECU

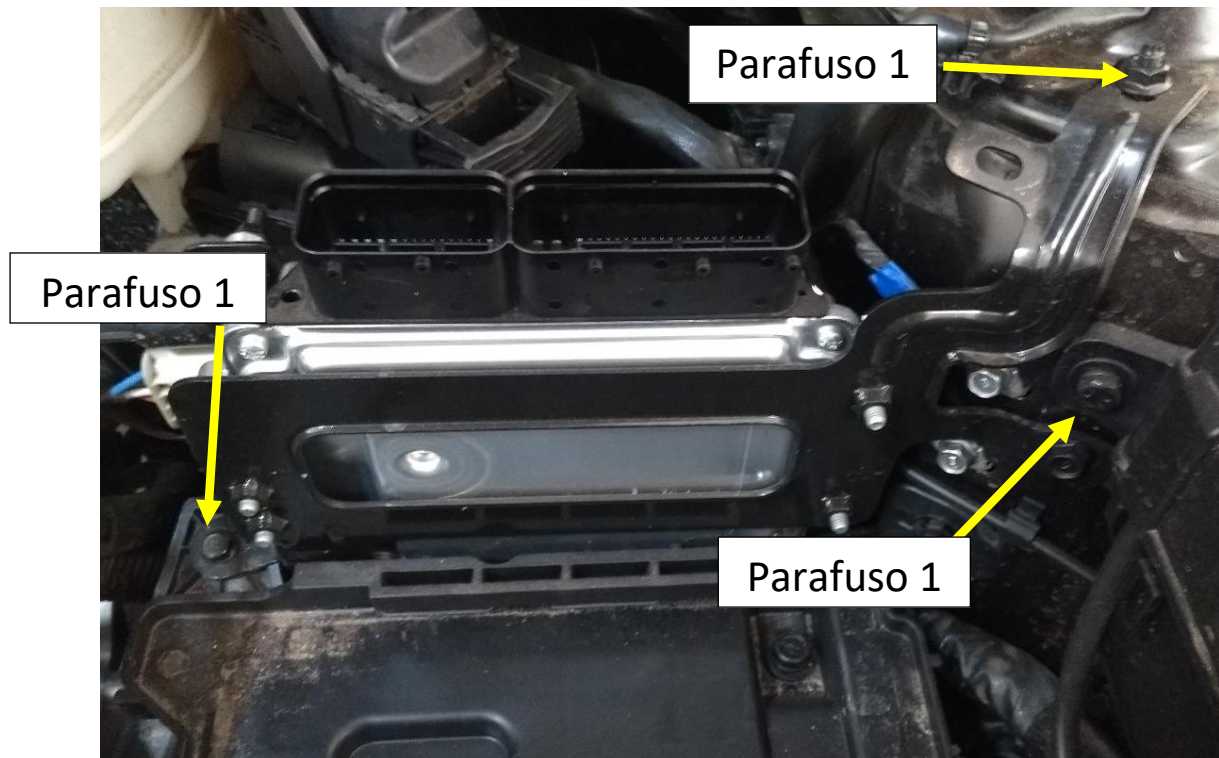

6. Remover o suporte do módulo auxiliar e fixa-lo a caixa do cofre com calço e parafusos M6 x 12.

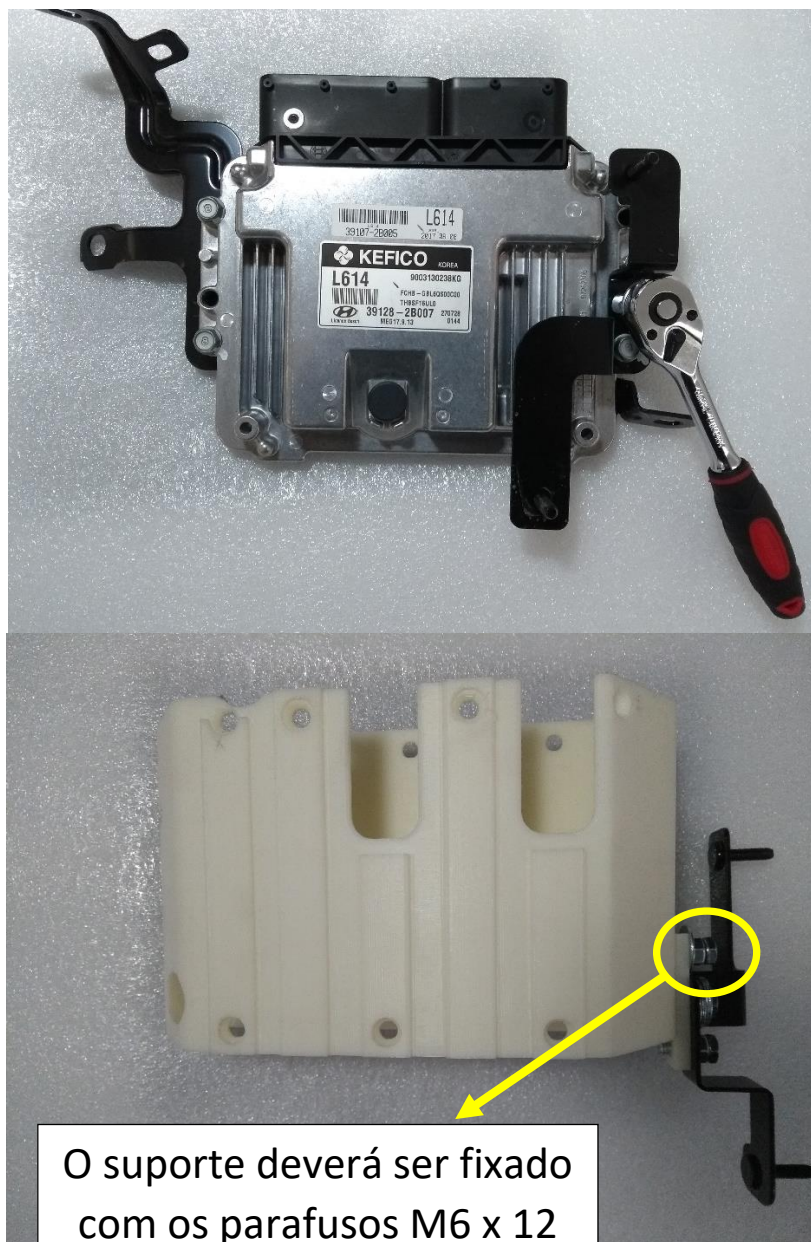

7. Conectar os terminais ao ECU e inserir a tampa de fixação ao cofre, nesse momento não remova a cabeça dos parafusos especiais.

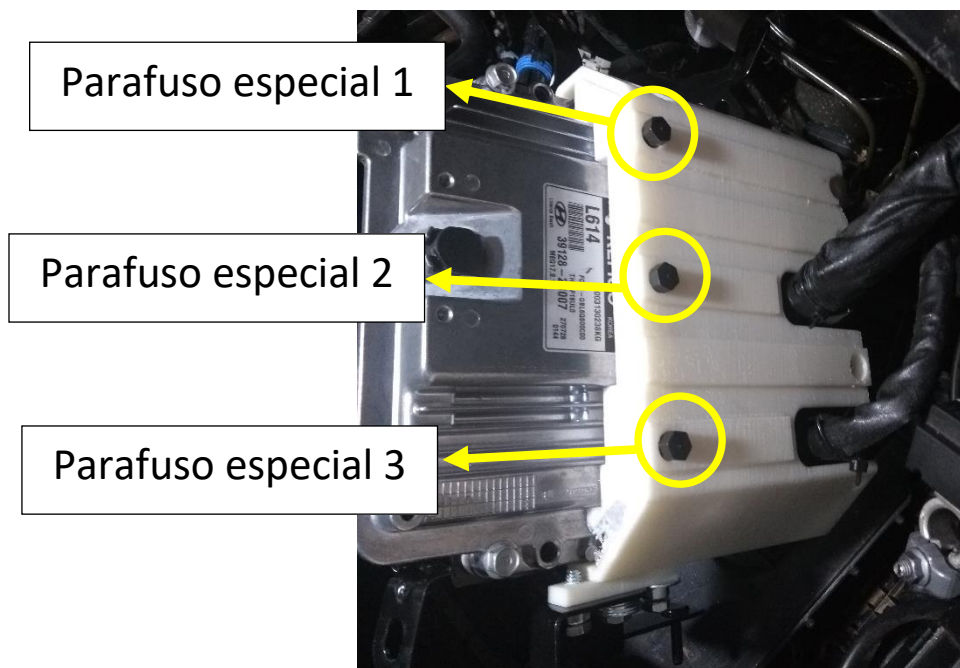

8. Fixar o módulo central ao suporte original inserindo porca M6 entre eles como espaçador.



9. Fixar o suporte do módulo na posição inicial.

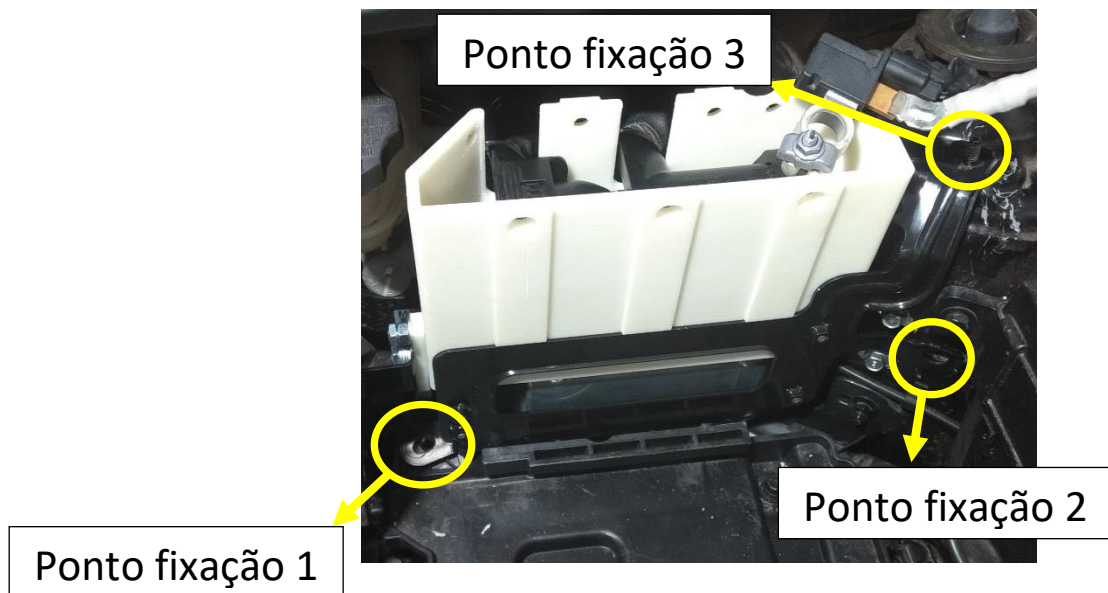

10. Fixe a tampa ao cofre, porém ainda não remova a cabeça dos parafusos.

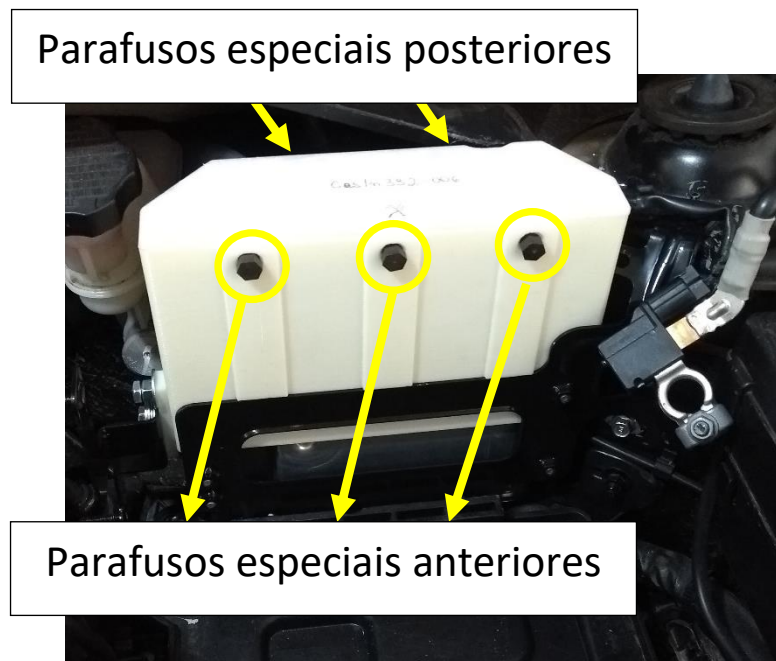

11. Fixar o módulo auxiliar ao suporte.



12. Fixar a bateria e conectar os terminais positivo (+) e negativo (-).



13. Ligue o veículo e veja se aparece alguma luz de defeito no painel. Caso apareça algum sinal de defeito **PARE** e tente desconectar e conectar o os terminais do módulo central.

14. Quando todos os problemas forem resolvidos, pode prosseguir com a instalação, quebrando os parafusos especiais.

Obs. 1 – Para quebra-los basta continuar com o aperto até o rompimento

Obs. 2 – Tire todas as cabeças que foram quebradas dos parafusos, garanta que não fique nada no compartimento do motor.

Obs.3 – Cuide para que nada seja perdido e não tenha peças vibrando ou encostando em outras partes do veículo.

15. Prenda novamente a bateria no lugar, certificando-se que os parafusos estão bem fixados.



16. Após a instalação e conferência do funcionamento do veículo, colar adesivo de identificação SAFECAR, próximo ao número de chassi gravado no para-brisa do veículo e/ou dos vidros laterais dianteiros, conforme imagem.

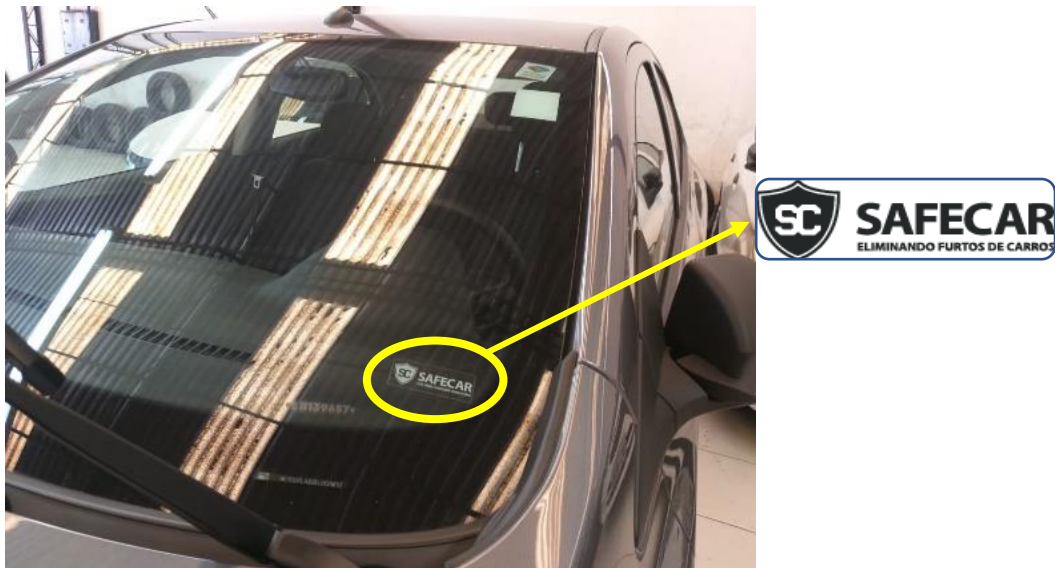

ATENÇÃO!

Esse produto, bem como seu manual de instalação, foram desenvolvidos por profissionais técnicos.

A SAFECAR não se responsabiliza por nenhum dano, seja físico ou financeiro, causado pelo uso incorreto do produto ou das instruções.

Em caso de dúvida ou comentário, entre em contato conosco!

tecnico@safecar.biz

Safecar Brasil Importação, Exportação e Participações Ltda.
Rua Eliseu de Oliveira, 40 – Cidade Monções – São Paulo – SP
Tel. (11) 5505-1548
www.safecar.biz