



Guia de instalação SAFECAR – Cofre blindado

BR190

Palio 1.0

2015



Safecar Brasil Importação, Exportação e Participações Ltda.

Rua Furnas, 74 – Brooklin Novo – São Paulo – SP

Tel. (11) 5505-1548

www.safecar.biz

Manual BR 190 Rev.02 – 14/01/2021



Atenção! A instalação deve ser feita somente por profissionais autorizados.

Importante!

- Ligar o carro para garantir que não exista luz indicando defeito no painel.
- Caso exista alguma luz de defeito acesa, informe o cliente antes do início da instalação.
- Aguarde 15 minutos após o desligamento do veículo para iniciar o processo de instalação.
- Não desmonte qualquer peça do veículo que não apareça neste guia.

Safecar Brasil Importação, Exportação e Participações Ltda.

Rua Furnas, 74 – Brooklin Novo – São Paulo – SP

Tel. (11) 5505-1548

www.safecar.biz

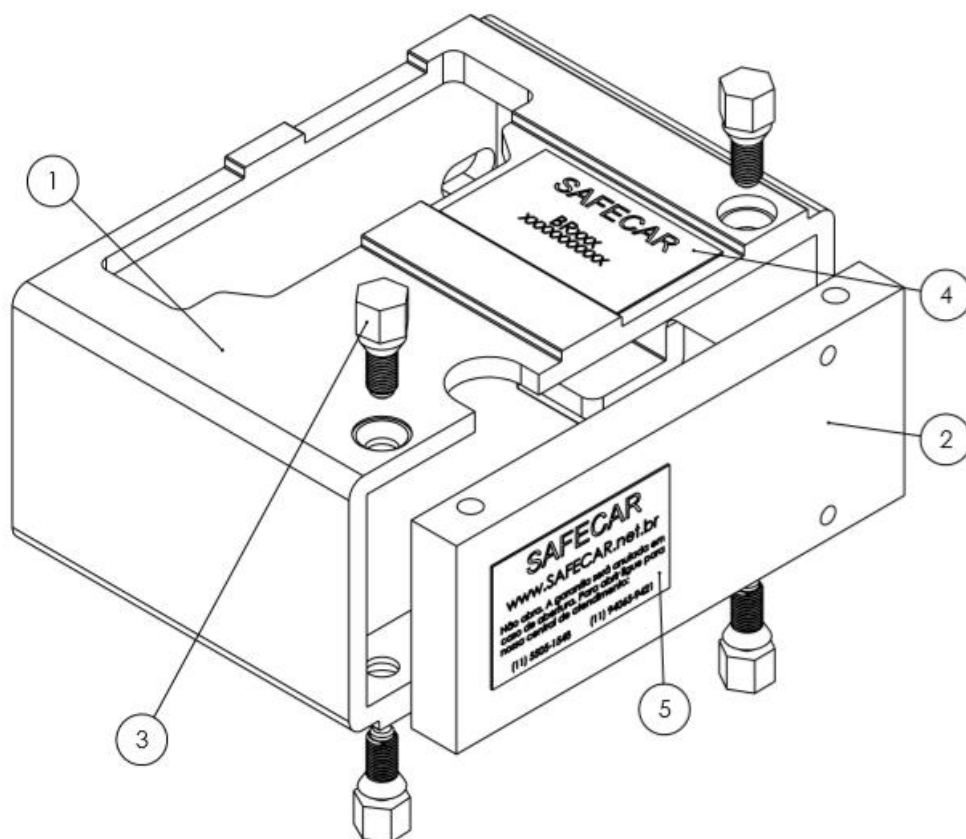

Componentes do Cofre blindado

Número do item	Peça	Quantidade
1	Caixa do cofre	1
2	Tampa do cofre	1
3	Parafuso especial 1/4 – rosca esquerda	4
4	Etiqueta de produto	1
5	Etiqueta instrução e garantia	1

Safecar Brasil Importação, Exportação e Participações Ltda.

Rua Furnas, 74 – Brooklin Novo – São Paulo – SP

Tel. (11) 5505-1548

www.safecar.biz

Instalação:

1. Abra o capô do veículo e desconecte a bateria, remova primeiro terminal negativo (-), depois o positivo (+).

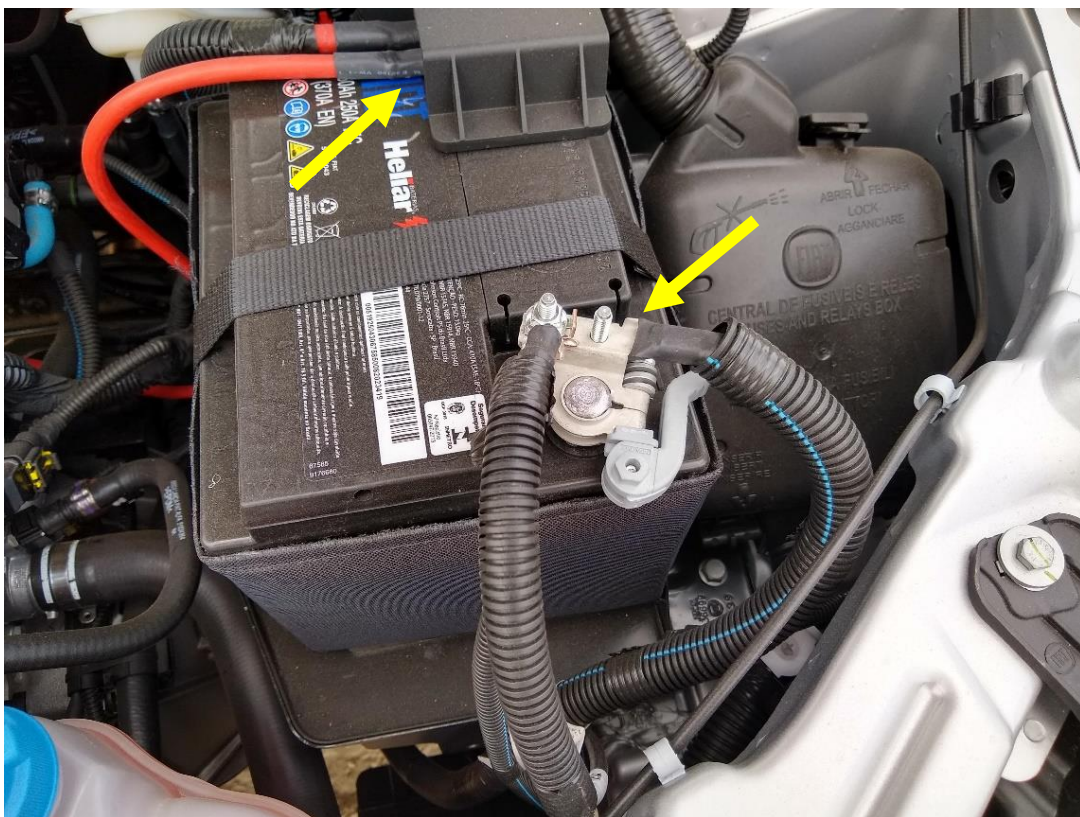

2. Localizar o posicionamento do ECU, conforme seguinte imagem.



3. Desencaixar filtro de ar da proteção superior do motor para melhorar a acessibilidade ao ECU, com finalidade de permitir movimentação da capa de proteção superior.

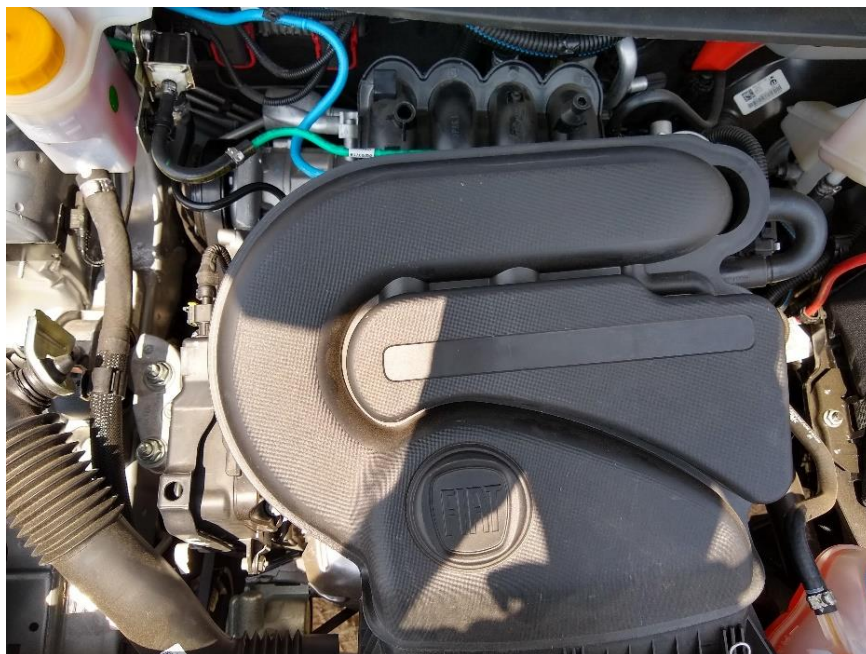
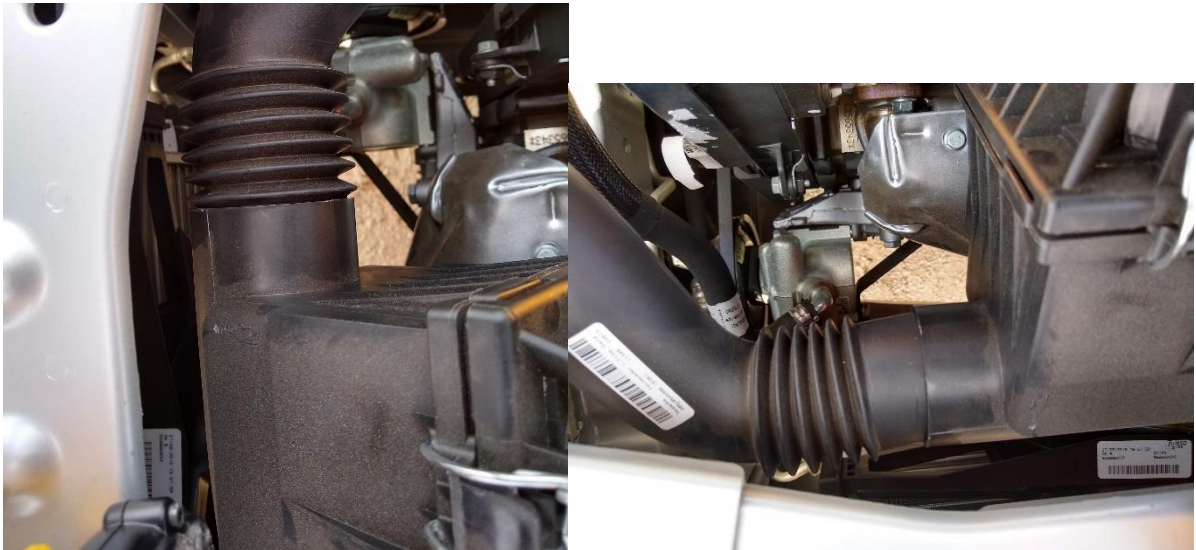

4. Soltar reservatório de combustível e mangueiras dos respectivos suportes.

Remover
parafuso de
fixação do
suporte do
reservatório



Safecar Brasil Importação, Exportação e Participações Ltda.

Rua Furnas, 74 – Brooklin Novo – São Paulo – SP

Tel. (11) 5505-1548

www.safecar.biz

5. Soltar suporte de fixação do solenoide, desconectar terminal, através das porcas e remover a mangueira dos respectivos suportes de fixação, conforme imagens abaixo.

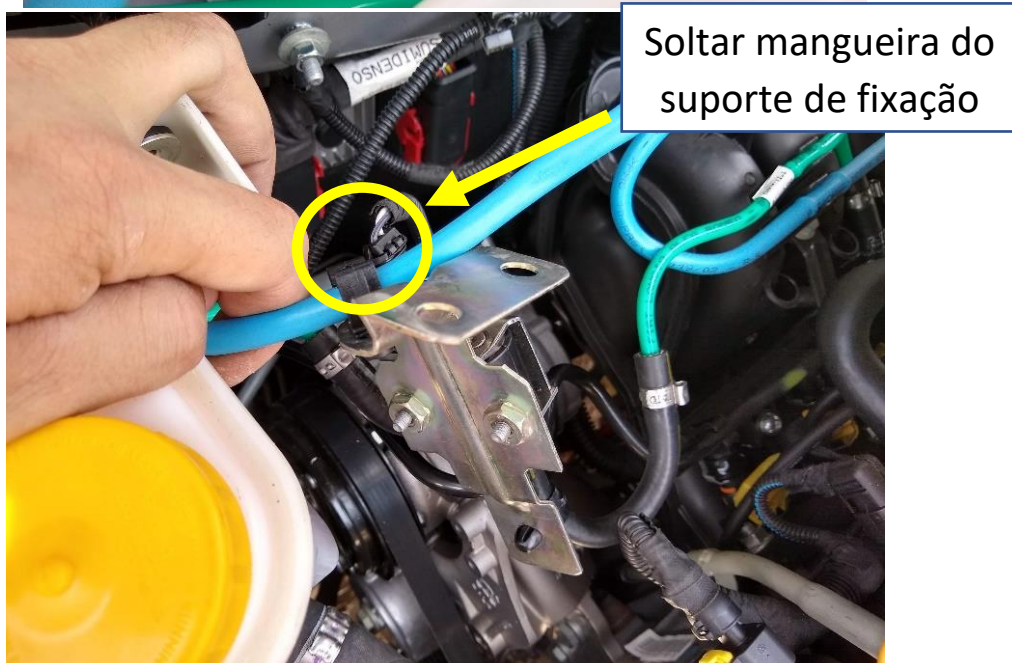

Desconectar
conector da válvula
solenoide

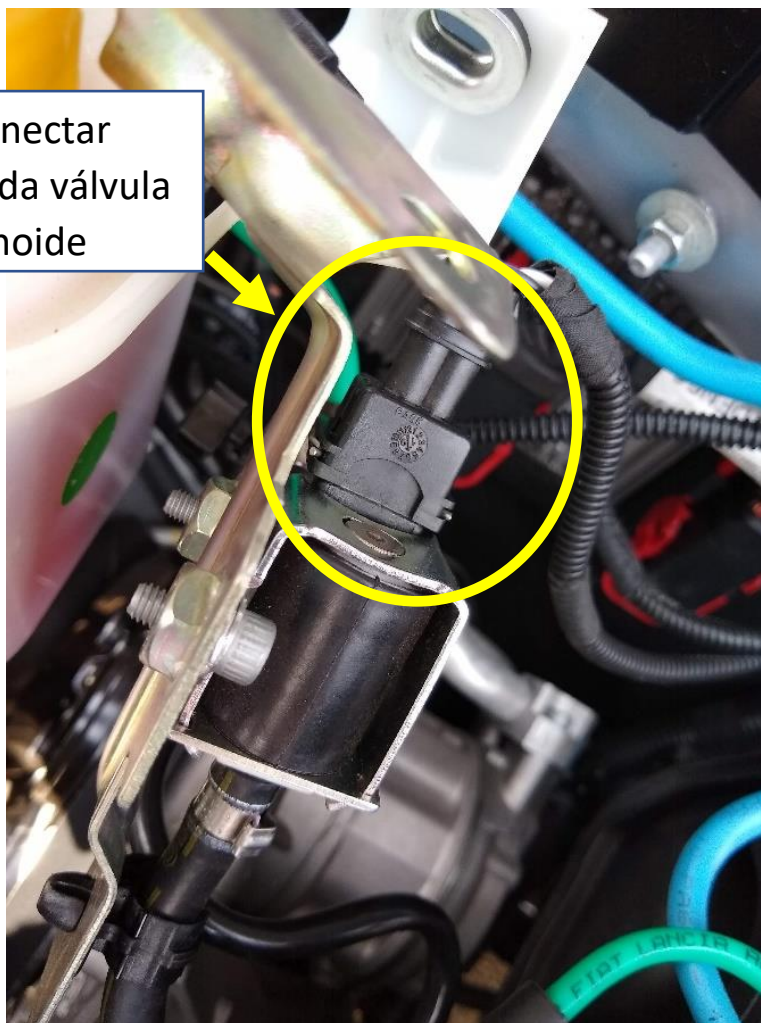

Indicação visual da
válvula solenoide após
desconexão do terminal



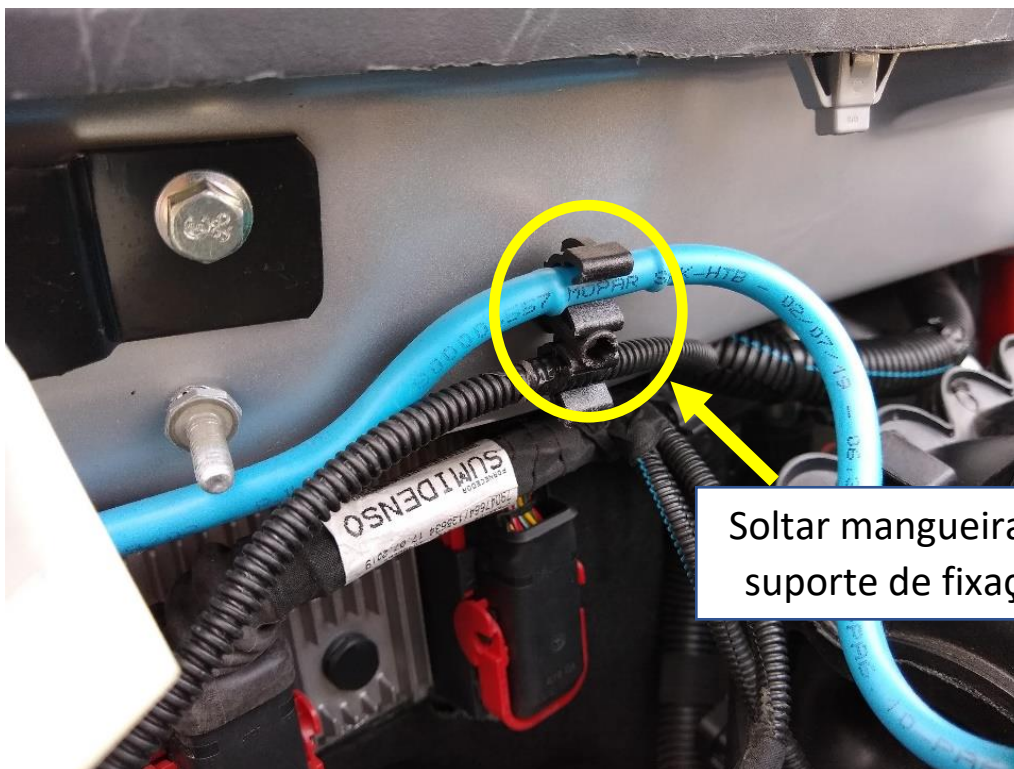

Soltar mangueira do suporte de fixação



Indicação visual após a remoção da mangueira do suporte de fixação

6. Soltar o conduíte com cabos do terminal do ECU, do suporte e desconectar terminal do ECU, com **CUIDADO**.

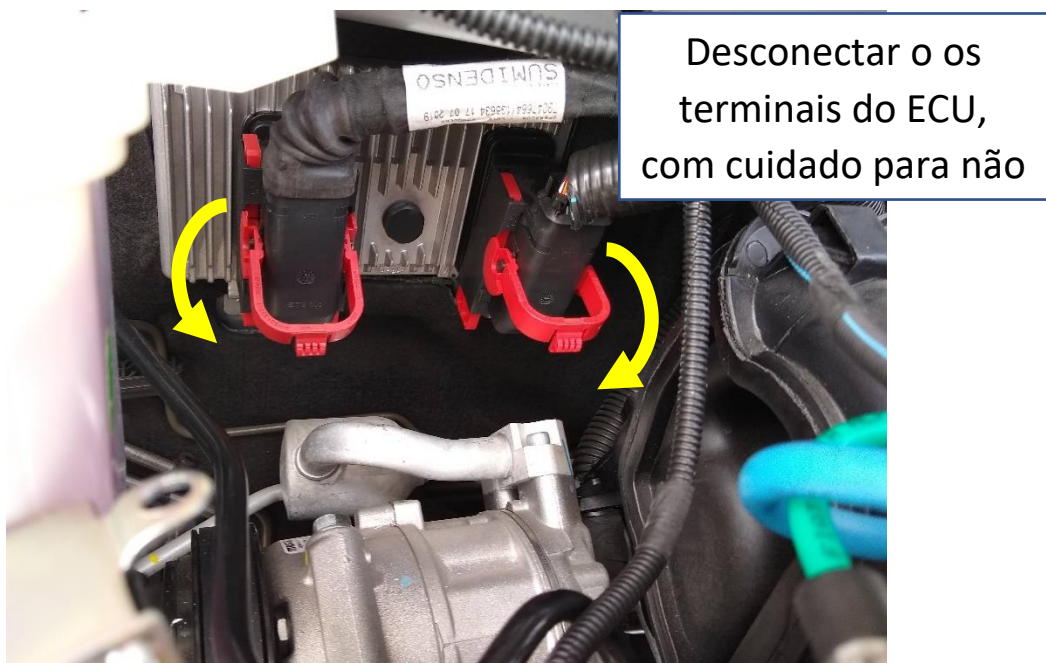
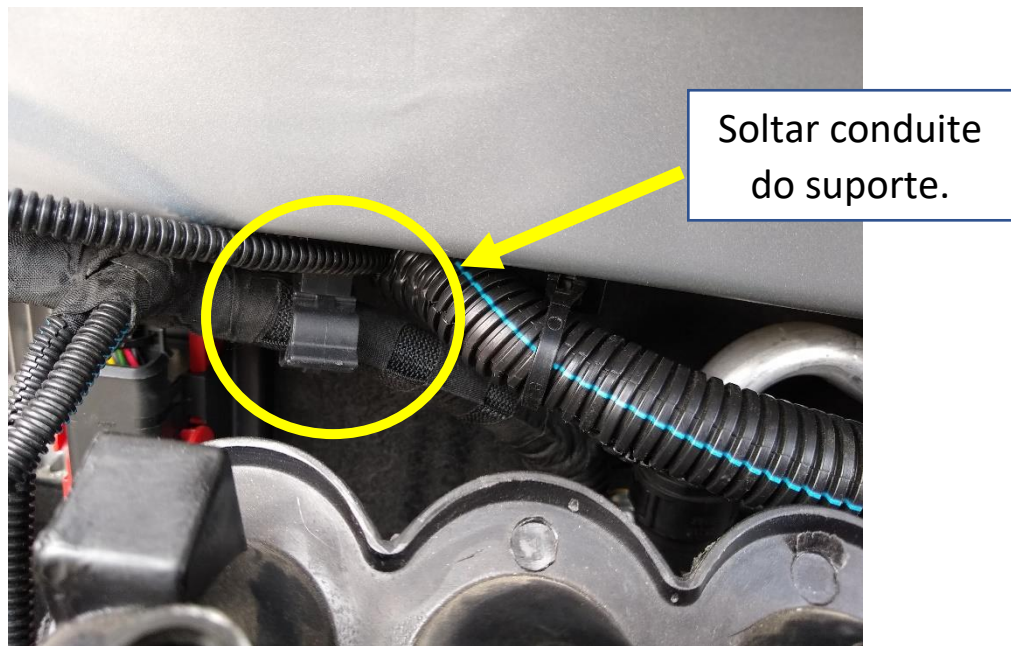

7. Com os terminais desconectados, soltar as 4 porcas de fixação do ECU, e remove-lo, conforme as imagens abaixo.

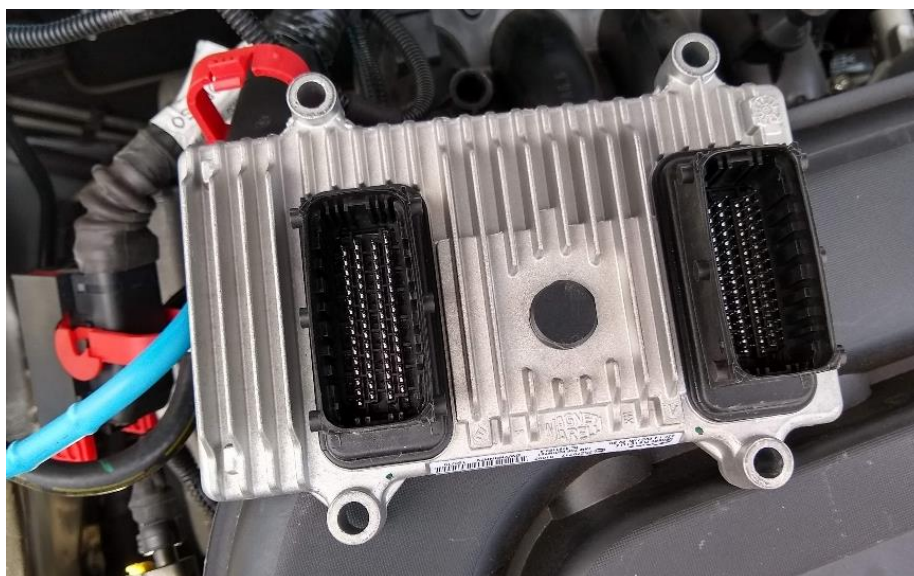
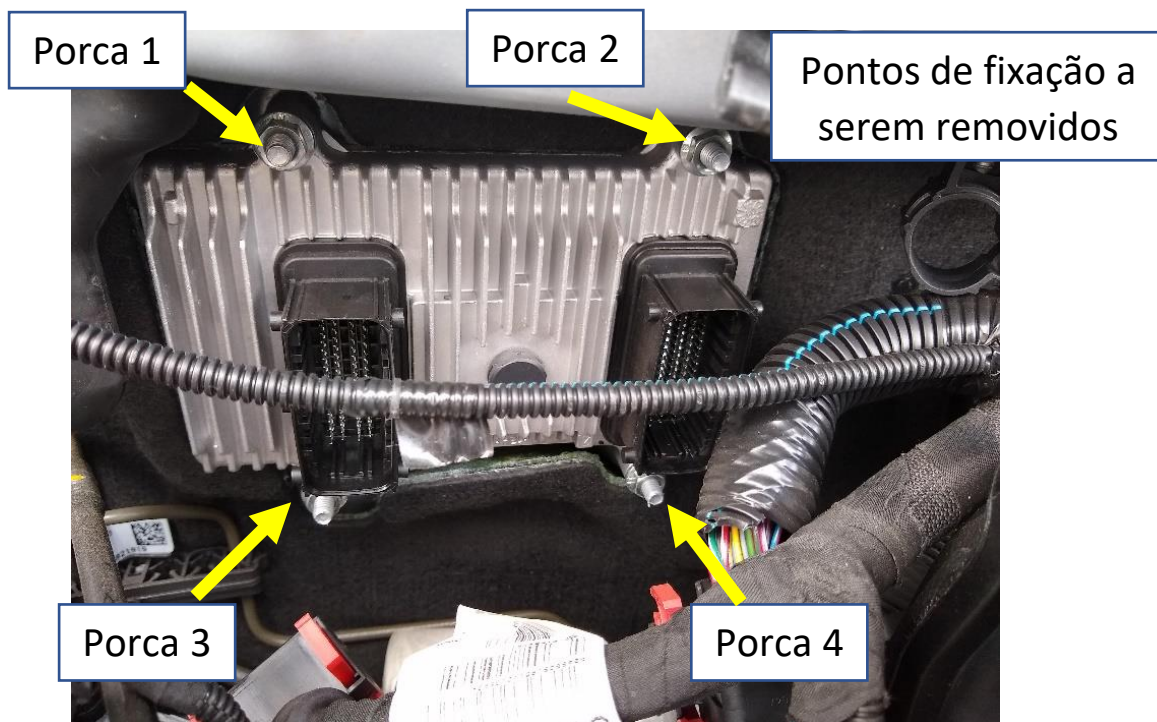

8. Conectar os terminais do ECU, fora da posição de montagem.



9. Encaixar caixa do cofre na posição indicada na imagem.



Safecar Brasil Importação, Exportação e Participações Ltda.
Rua Furnas, 74 – Brooklin Novo – São Paulo – SP
Tel. (11) 5505-1548
www.safecar.biz

10. Fixar ECU em sua posição original, com a caixa do cofre posicionada conforme a imagem abaixo.



11. Fixar tampa do cofre utilizando os parafusos especiais, porém **NÃO** remover a cabeça dos parafusos.

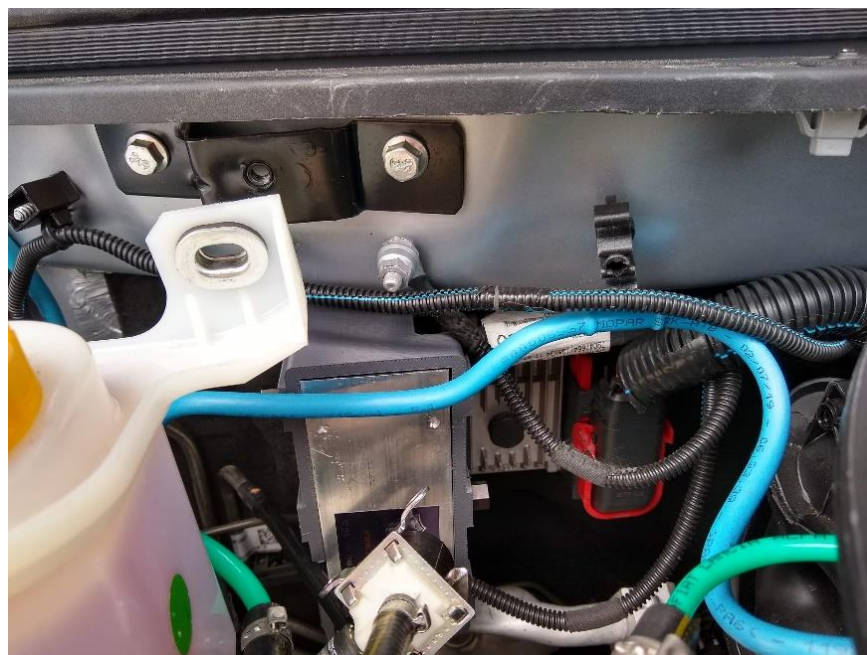
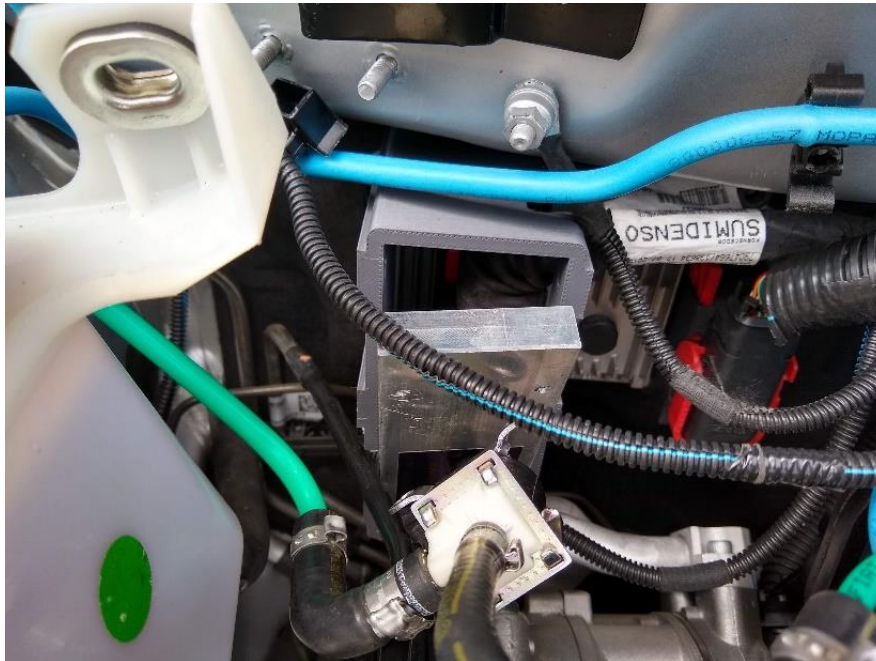

12. Fixar suporte da válvula solenoide na tampa do cofre e conectar o terminal elétrico.

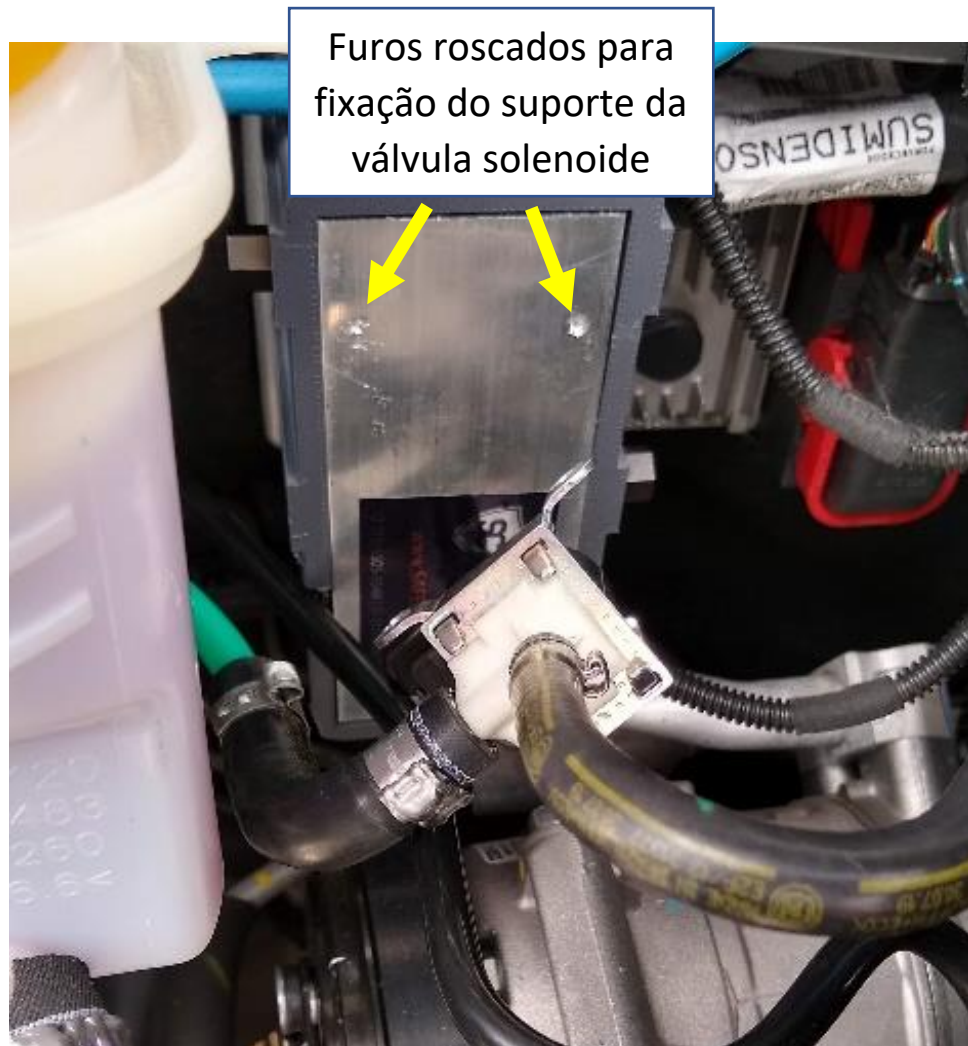





Safecar Brasil Importação, Exportação e Participações Ltda.

Rua Furnas, 74 – Brooklin Novo – São Paulo – SP

Tel. (11) 5505-1548

www.safecar.biz



13. Conectar os terminais positivo (+) e negativo (-) da bateria.
14. Ligue o veículo e verifique se alguma luz de defeito acenderá no painel. Caso apareça algum sinal de defeito **PARE**, e tente desconectar e reconectar os conectores do ECU.
15. Quando todos os problemas forem resolvidos, pode prosseguir com a instalação, quebrando os parafusos especiais.

Obs 1. Para quebrá-los basta continuar com o aperto até o rompimento.

Obs 2. Tire todas as cabeças que foram quebradas dos parafusos, garanta que não fique nada no compartimento do motor.

Obs 3. Cuide para que nada seja perdido e não tenha peças vibrando ou encostando em outras partes do veículo.

Safecar Brasil Importação, Exportação e Participações Ltda.

Rua Furnas, 74 – Brooklin Novo – São Paulo – SP

Tel. (11) 5505-1548

www.safecar.biz

16. Fixar o reservatório e as mangueiras, utilizando os suportes.



17. Fixar as extremidades do suporte do filtro de ar que foram soltas anteriormente.

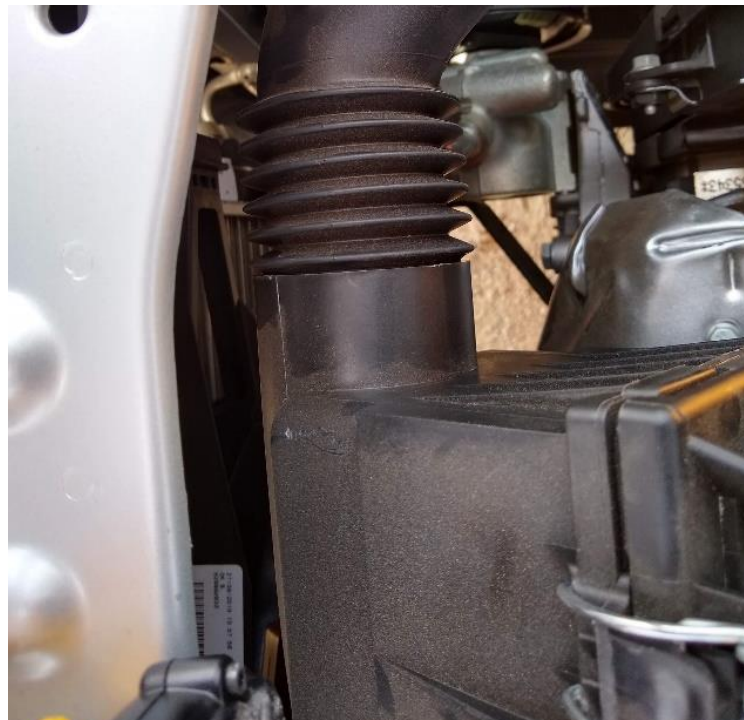



18. Verificar se existe alguma peça vibrando ou encostando em outras partes do veículo.
19. Após a instalação e conferência do funcionamento do veículo, colar adesivo de identificação SAFECAR, próximo ao número de chassi gravado no para-brisa do veículo e/ou dos vidros laterais dianteiros, conforme imagem.



ATENÇÃO!

Esse produto, bem como seu manual de instalação, foram desenvolvidos por profissionais técnicos.

A SAFECAR não se responsabiliza por nenhum dano, seja físico ou financeiro, causado pelo uso incorreto do produto ou das instruções.

Em caso de dúvida ou comentário, entre em contato conosco!

tecnico@safecar.biz

Safecar Brasil Importação, Exportação e Participações Ltda.

Rua Furnas, 74 – Brooklin Novo – São Paulo – SP

Tel. (11) 5505-1548

www.safecar.biz