

Guia de instalação SAFECAR – Cofre Blindado BR227



SAFECAR

ESPECIALISTA CONTRA CRIMES AUTOMOTIVOS

Atenção



- A instalação deve ser feita somente por profissionais autorizados;
- Ligar o carro para garantir que não exista nenhuma luz indicando defeito no painel;
- Caso tenha alguma luz de defeito acesa, informe o cliente antes do início da instalação;
- Aguarde 15 minutos após o desligamento do veículo para iniciar o processo de instalação;
- Não desmonte qualquer peça do veículo que não apareça neste guia;
- Ao final da instalação devolva as chaves do veículo onde as pegou.

Componentes do Cofre Blindado

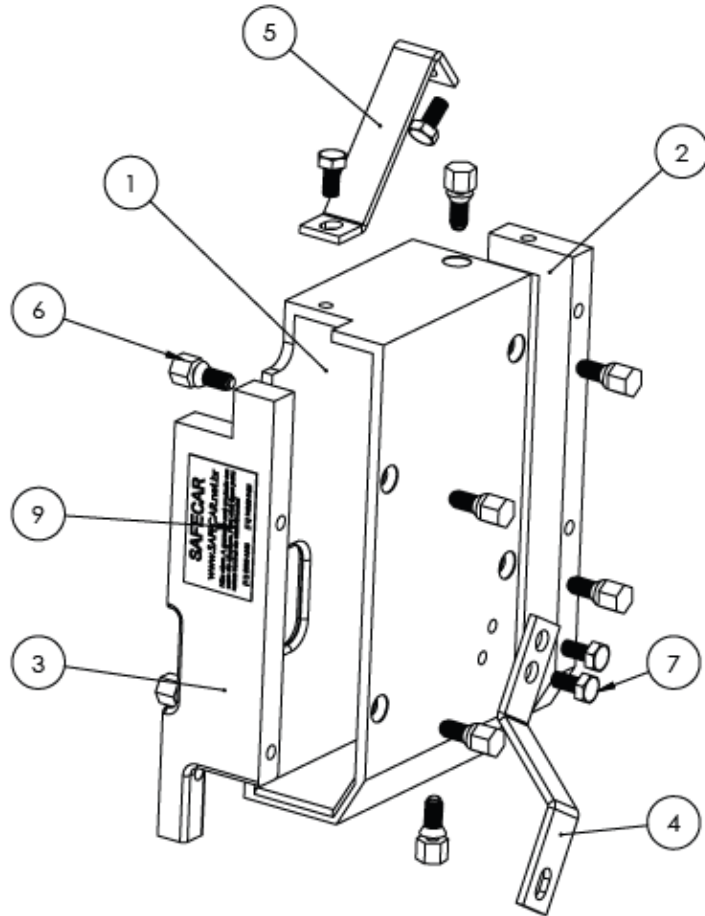

Número do item	Peça	Quantidade
1	Caixa do cofre	1
2	Tampa de fixação do módulo	1
3	Tampa do cofre	1
4	Suporte	1
5	Suporte	1
6	Parafuso especial	8
7	Parafuso M6	3

Instalação



1. Abra o capô do veículo e desconecte a bateria, desconectar primeiro o terminal negativo (-), depois o positivo (+).

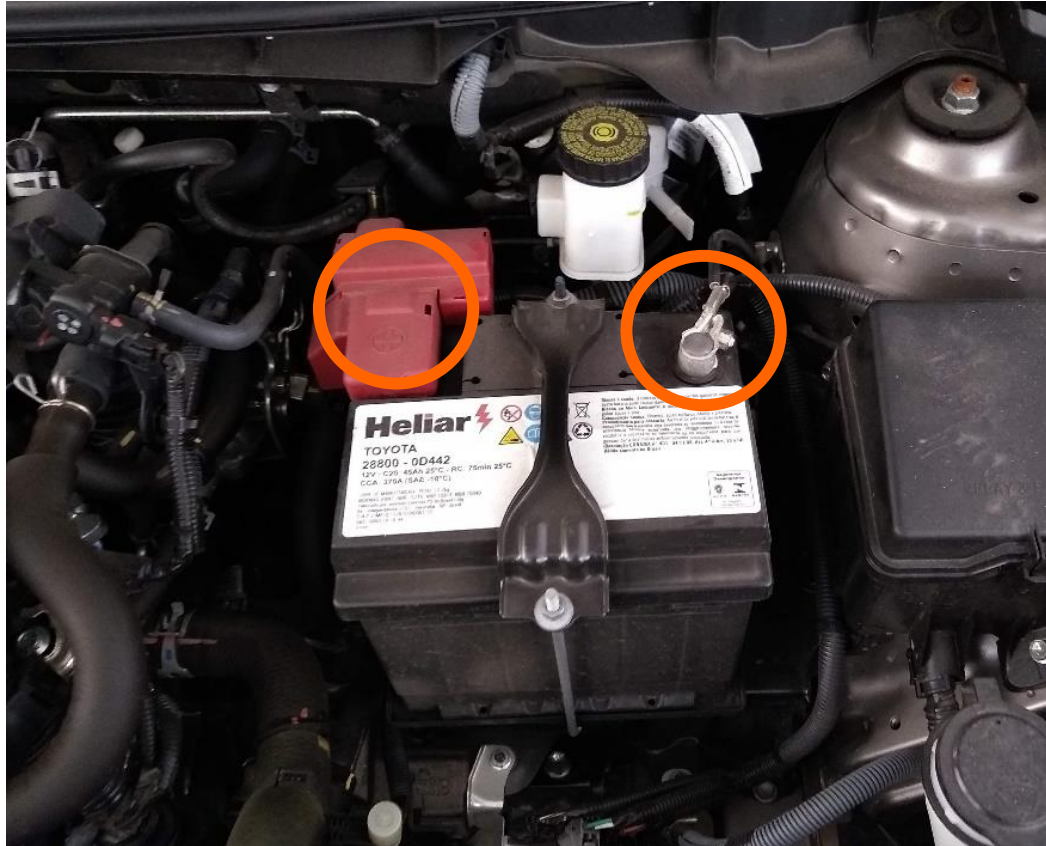

Instalação



2. Abra o porta-luvas do veículo, empurre para o lado e puxe para trás para soltar as travas do porta-luvas.



Instalação



3. Solte a alavanca do lado direito conforme a imagem.



Instalação



4. Puxe o porta-luvas para trás para retirá-lo.



Instalação



5. Retirar a tampa de plástico da parte de baixo puxando para baixo.

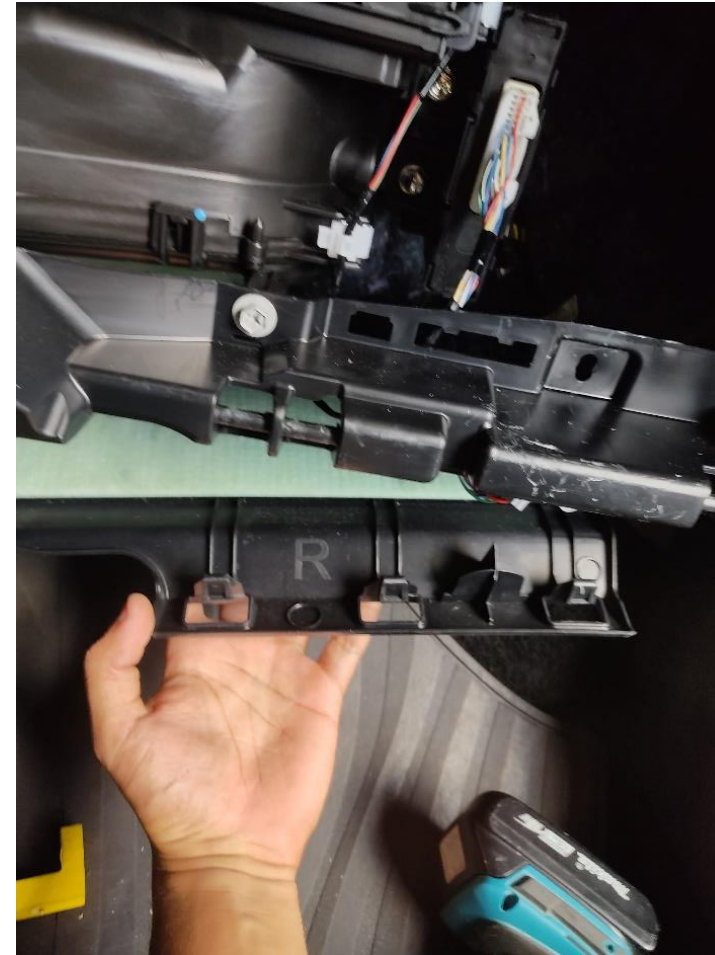

Instalação



6. Solte a trava do sensor.

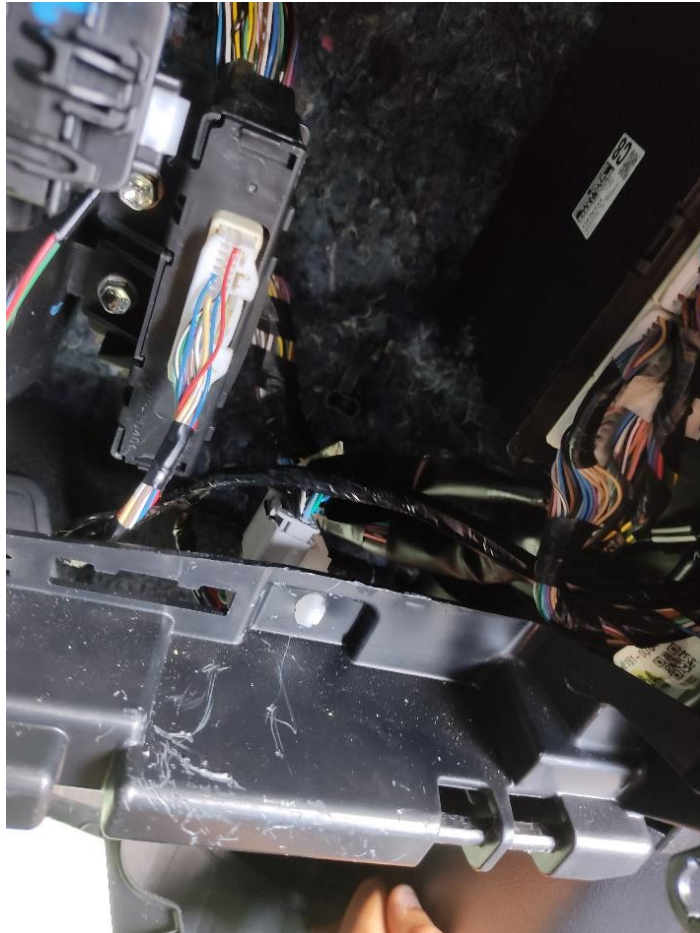

Instalação



7. Desconecte as tomadas do módulo.

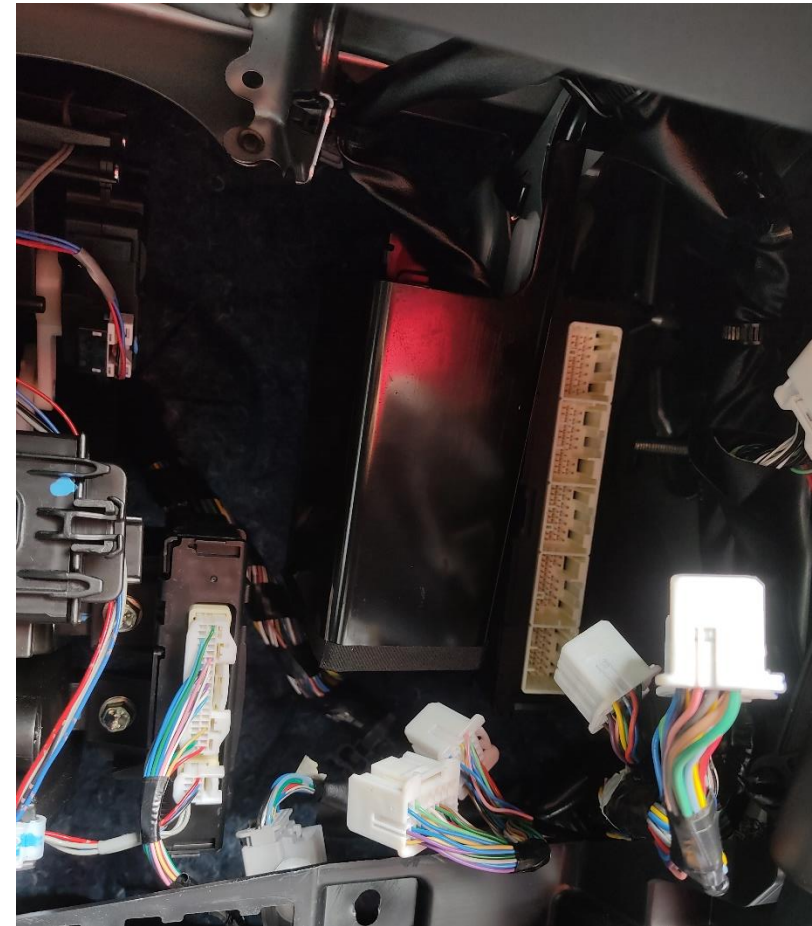
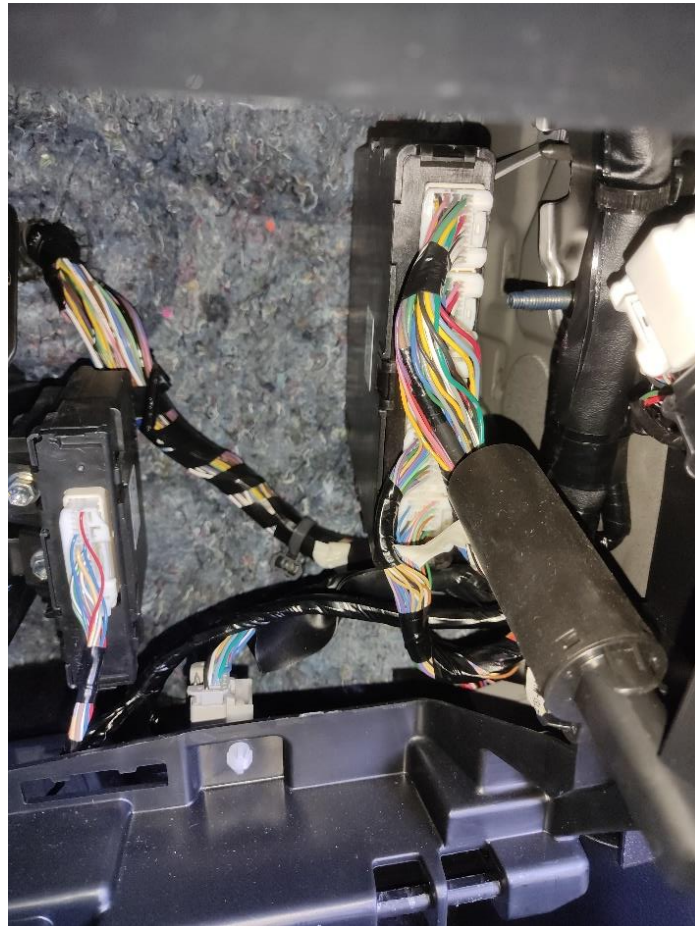

Instalação



8. Soltar o chicote indicado na imagem.



Instalação



9. Soltar as porcas de fixação e retirar o suporte junto do módulo.

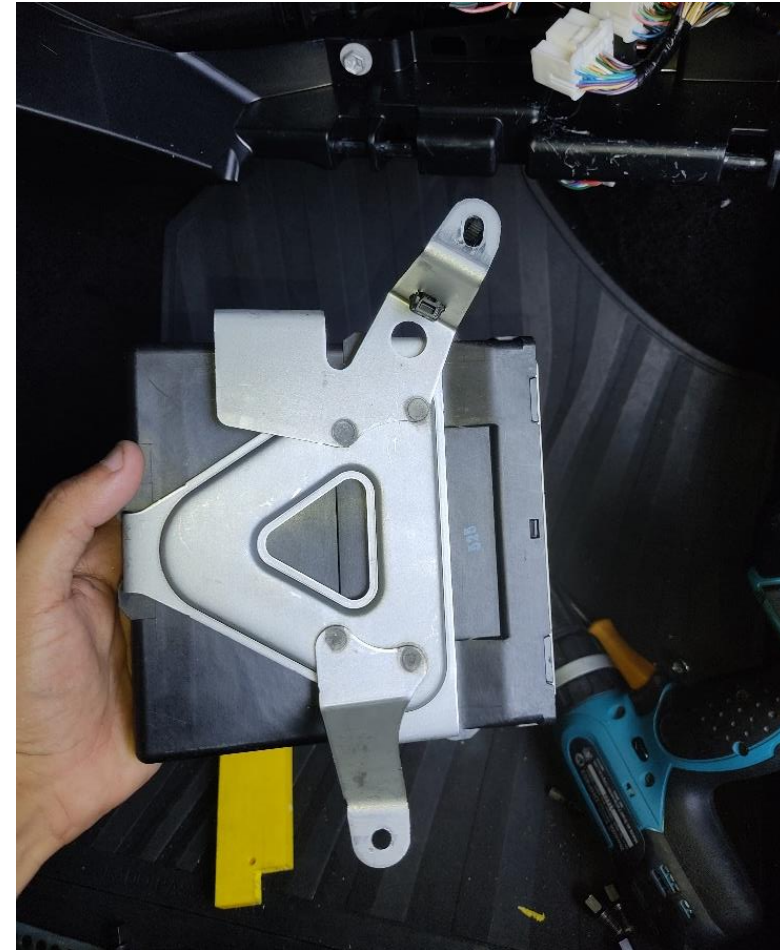

Instalação



10. Retirar o suporte do módulo.



Instalação



11. Prenda o suporte no cofre.



Instalação



12. Coloque a trava no ECU conforme a imagem.



Instalação



13. Encaixe o cofre e prenda utilizando o parafuso especial, porém **NÃO** remover a cabeça do parafuso.

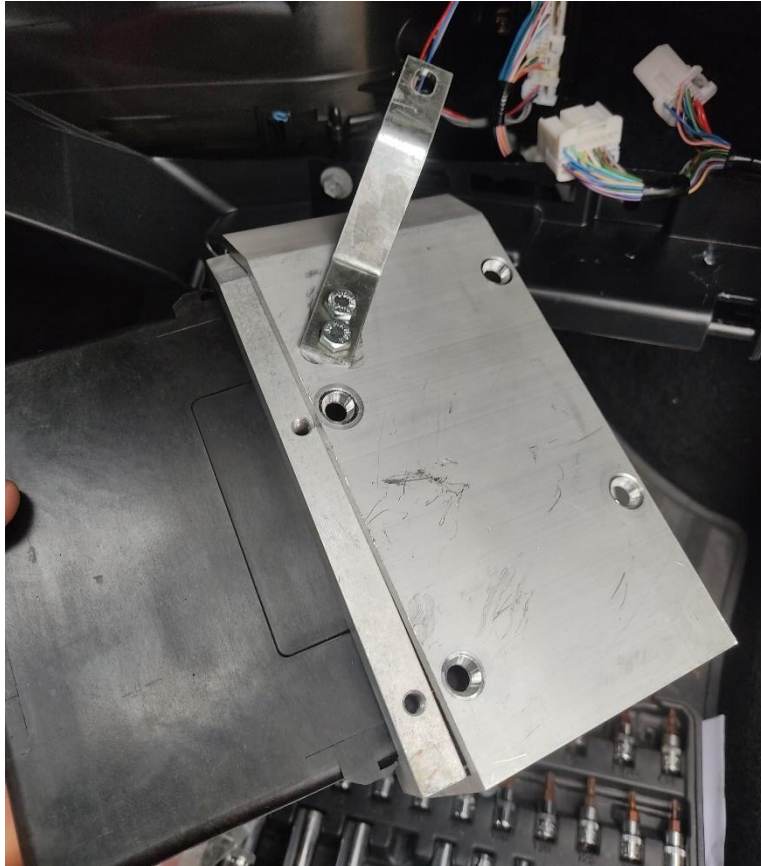

Instalação



14. Retire o parafuso da frente e solte o de traz.



Instalação



15. Passe o cofre junto ao módulo.



Instalação



16. Reconecte as tomadas no ECU e passe fita isolante no chicote exposto conforme a imagem.



Instalação



17. Inserir a tampa no cofre utilizando os parafusos especiais, porém **NÃO** remover a cabeça do parafuso.



Instalação



18. Fixar o suporte de cima conforme a imagem.



Instalação



19. Fixar os suportes no cofre e no veículo.

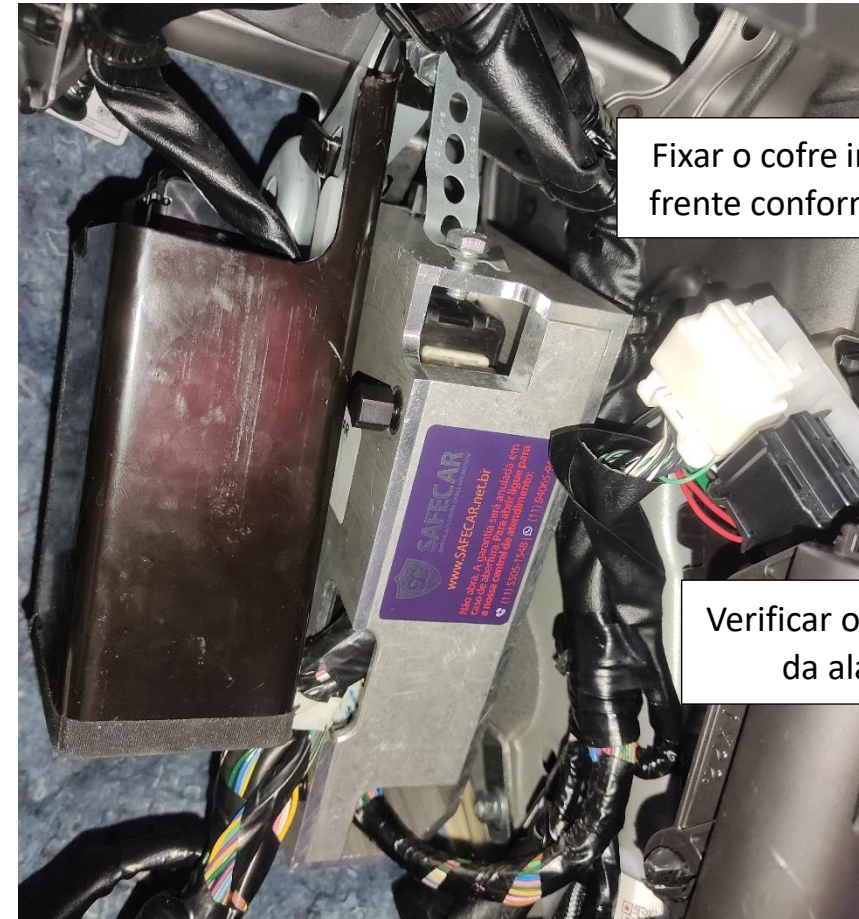

Fixar o cofre inclinado para frente conforme a imagem.

Verificar o movimento da alavanca.

Instalação



20. Montar o porta-luvas no lugar e verificar seu movimento. Se o porta-luvas não fechar reposicione o cofre para não ter interferência.



Instalação



14. Ligue o veículo e veja se aparece alguma luz de defeito no painel. Caso apareça algum sinal de defeito **PARE**, e tente desconectar e reconectar os conectores do ECU.
15. Quando todos os problemas forem resolvidos, pode prosseguir com a instalação, quebrando os parafusos especiais.
- Obs 1. Para quebrá-los basta continuar com o aperto até o rompimento.
 - Obs 2. Tire todas as cabeças que foram quebradas dos parafusos, garanta que não fique nada no compartimento do motor.
 - Obs 3. Cuide para que nada seja perdido e não existam peças vibrando ou encostando em outras partes do veículo.
16. Volte a montar todas as partes do veículo no lugar.

Atenção



- Esse produto, bem como seu manual de instalação, foram desenvolvidos por profissionais técnicos;
- A SAFECAR não se responsabiliza por nenhum dano, seja físico ou financeiro, causado pelo uso incorreto do produto ou das instruções;
- Em caso de dúvida ou comentário, entre em contato conosco: tecnico@safecar.biz.



SAFECAR

ESPECIALISTA CONTRA CRIMES AUTOMOTIVOS

Safecar Brasil Importação, Exportação e Participações Ltda.
Rua Eliseu de Oliveira, 40 – Cidade Monções – São Paulo – SP
Tel. (11) 5505-1548
www.safecar.biz