

# Guia de instalação SAFECAR – Cofre Blindado BR237



**SAFECAR**

ESPECIALISTA CONTRA CRIMES AUTOMOTIVOS

# Atenção

---



- A instalação deve ser feita somente por profissionais autorizados;
- Ligar o carro para garantir que não exista nenhuma luz indicando defeito no painel;
- Caso tenha alguma luz de defeito acesa, informe o cliente antes do início da instalação;
- Aguarde 15 minutos após o desligamento do veículo para iniciar o processo de instalação;
- Não desmonte qualquer peça do veículo que não apareça neste guia;
- Ao final da instalação devolva as chaves do veículo onde as pegou.

# Componentes do Cofre Blindado

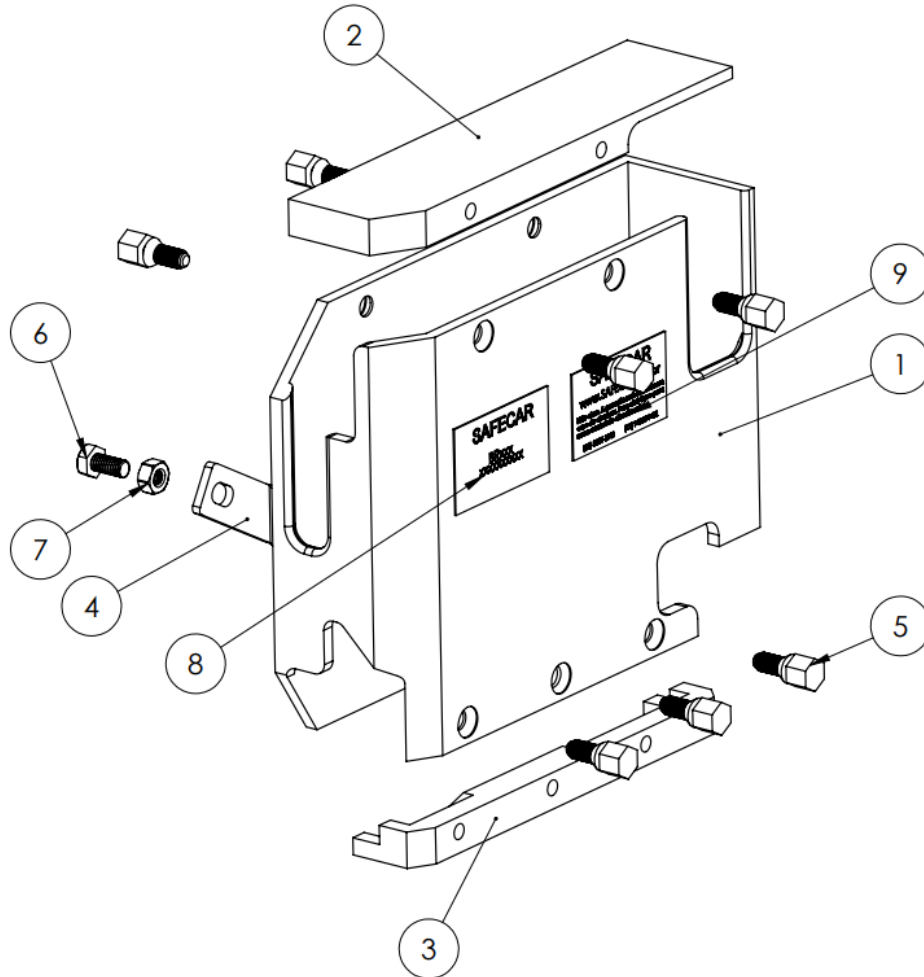

Número do item	Peça	Quantidade
1	Caixa do cofre	1
2	Tampa do cofre	1
3	Tampa de fixação do cofre	1
4	Suporte	1
5	Parafuso especial	7
6	Parafuso M6	1
7	Porca M6	1

# Instalação



1. Abra o capô do veículo e desconecte a bateria, desconectar primeiro o terminal negativo (-), depois o positivo (+).

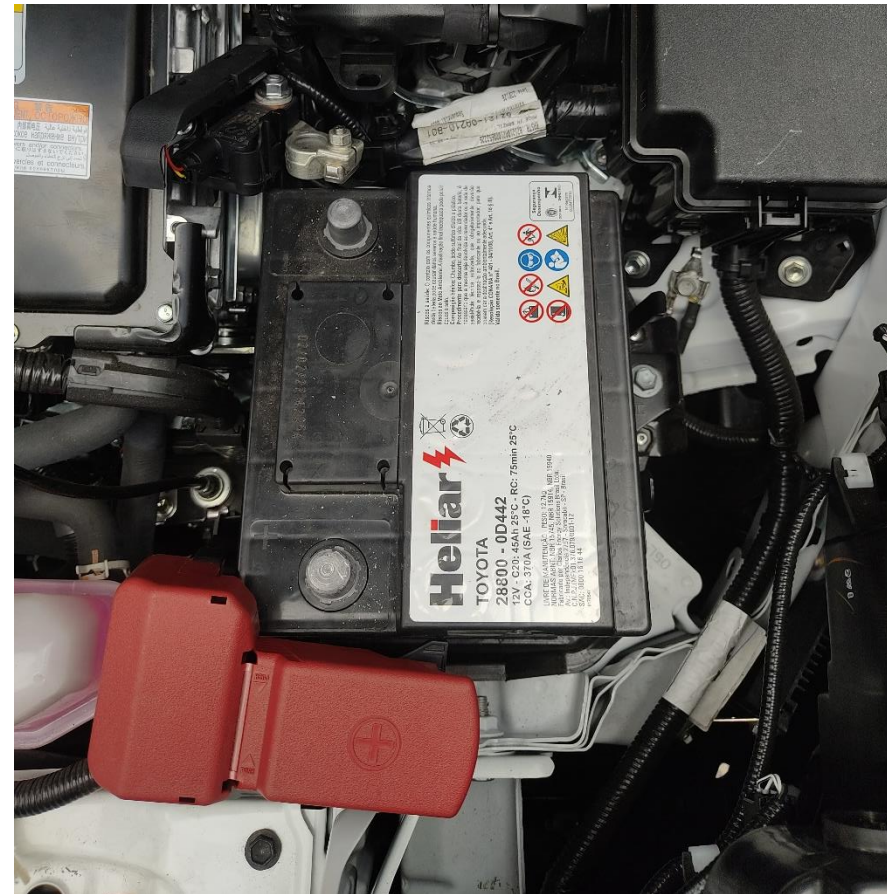
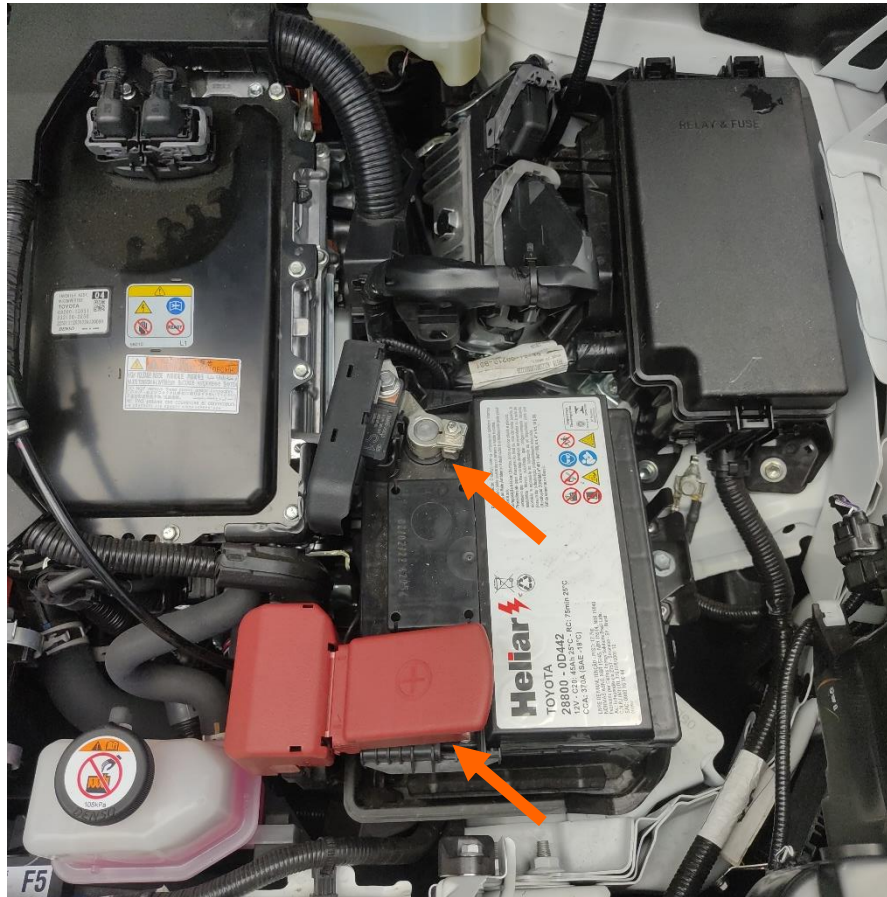

# Instalação



2. Solte o parafuso indicado e retire a bateria.

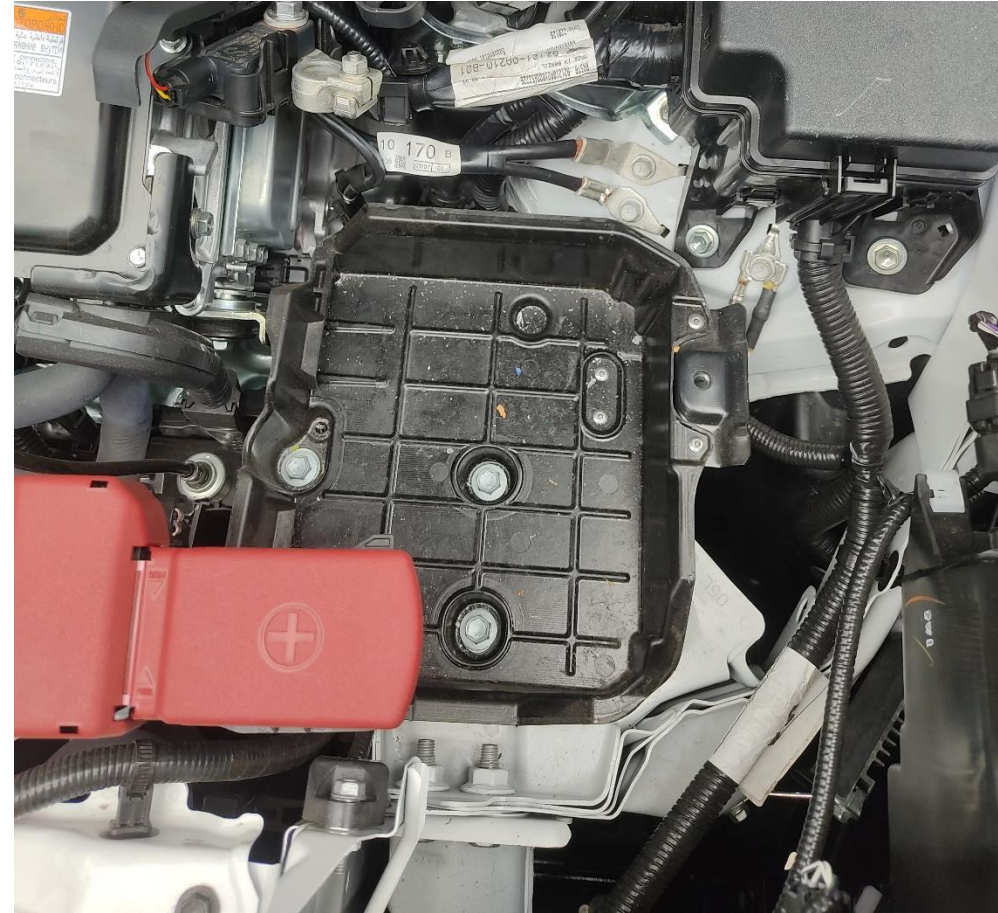
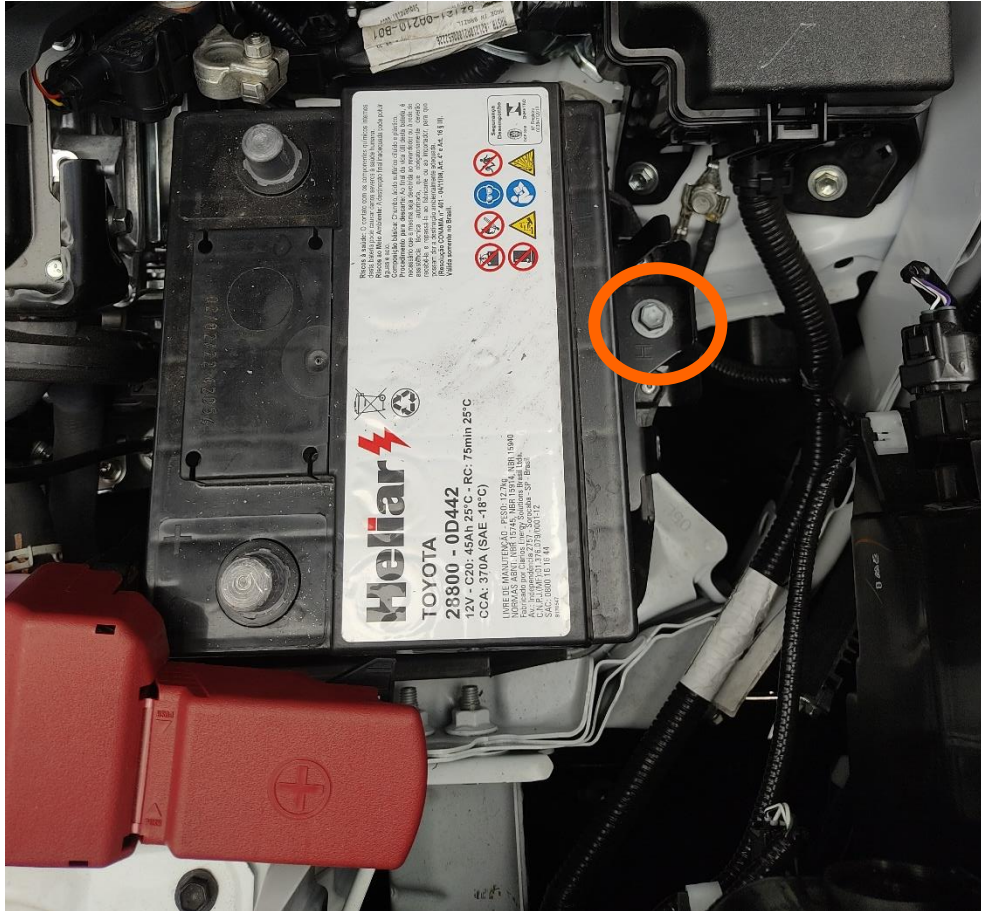

# Instalação



3. Solte o chicote indicado, conforme a imagem.

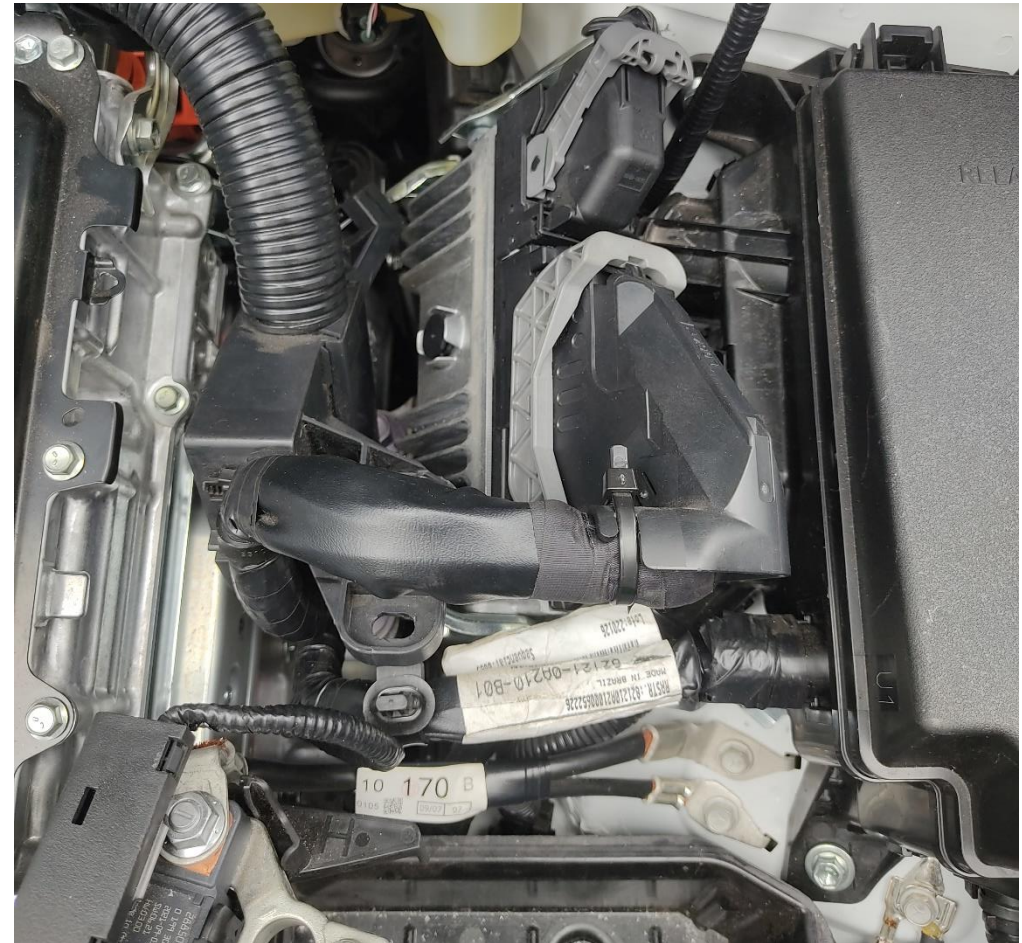

# Instalação



4. Solte o parafuso indicado.

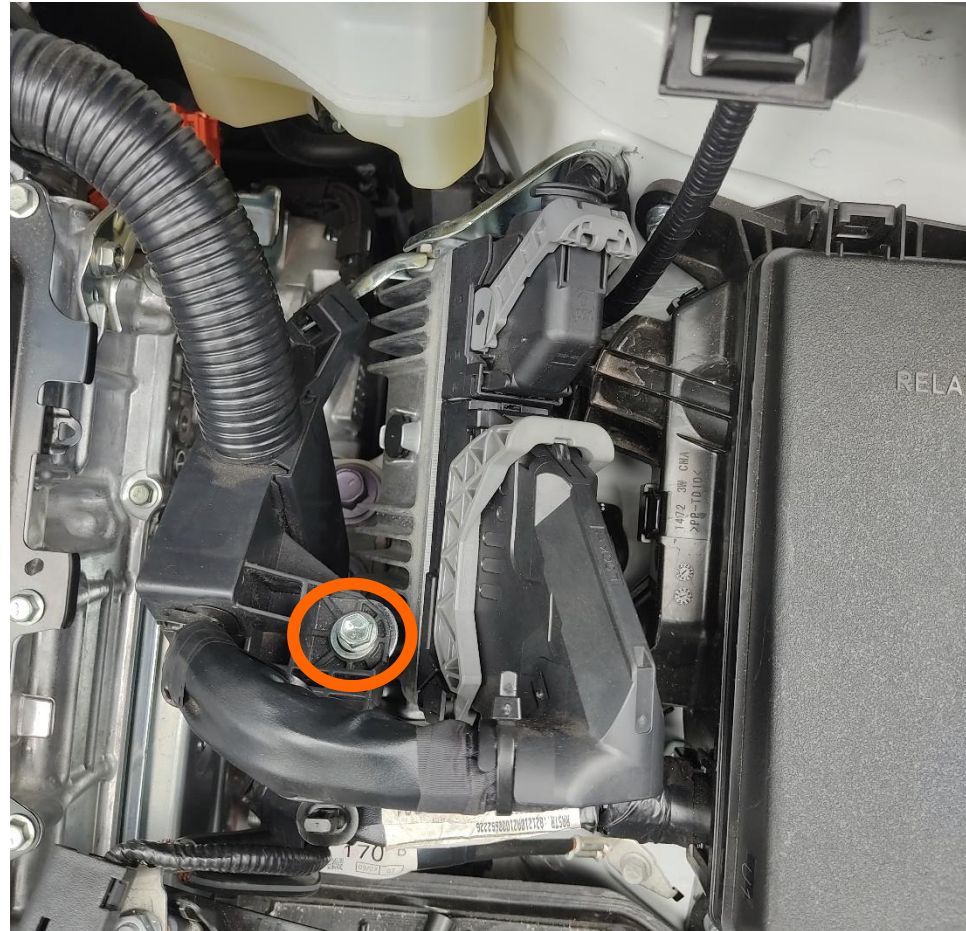

# Instalação

5. Desconecte os plugs do ECU.

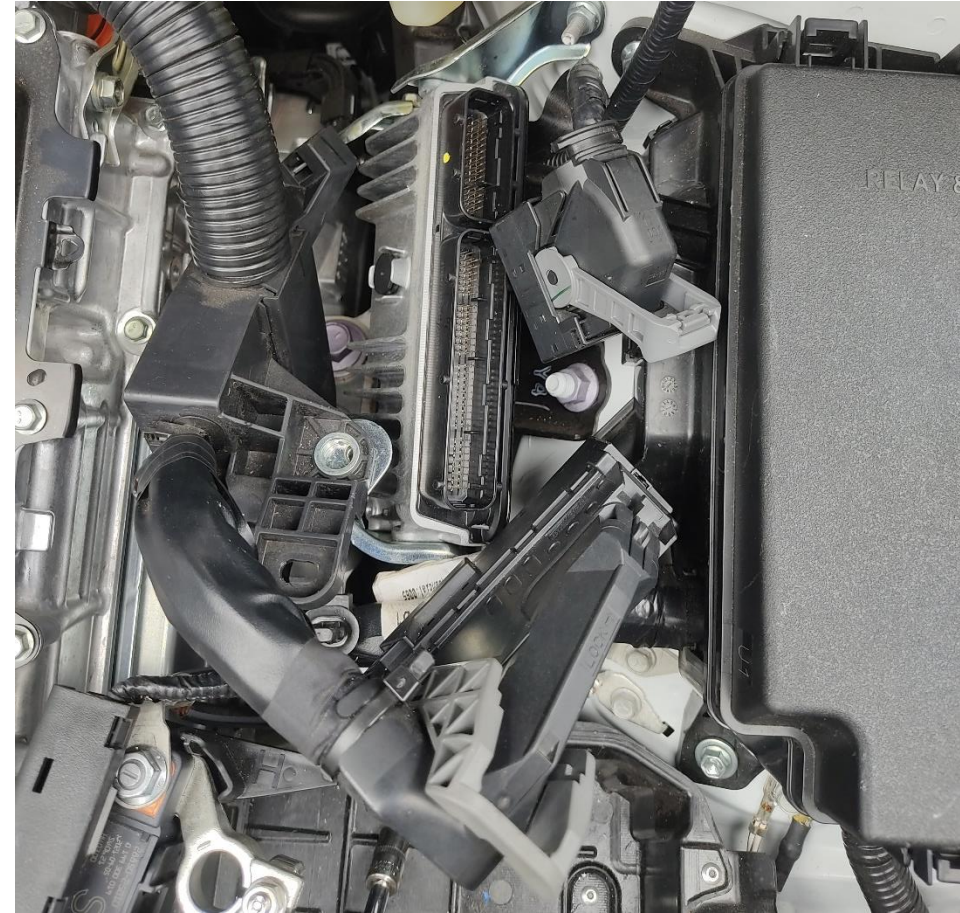

# Instalação



6. Solte as peças indicadas nas imagens.



# Instalação



7. Solte a porca e o parafuso indicados nas imagens.



# Instalação



8. Retire o ECU e em seguida retire o suporte soltando os parafusos indicados.

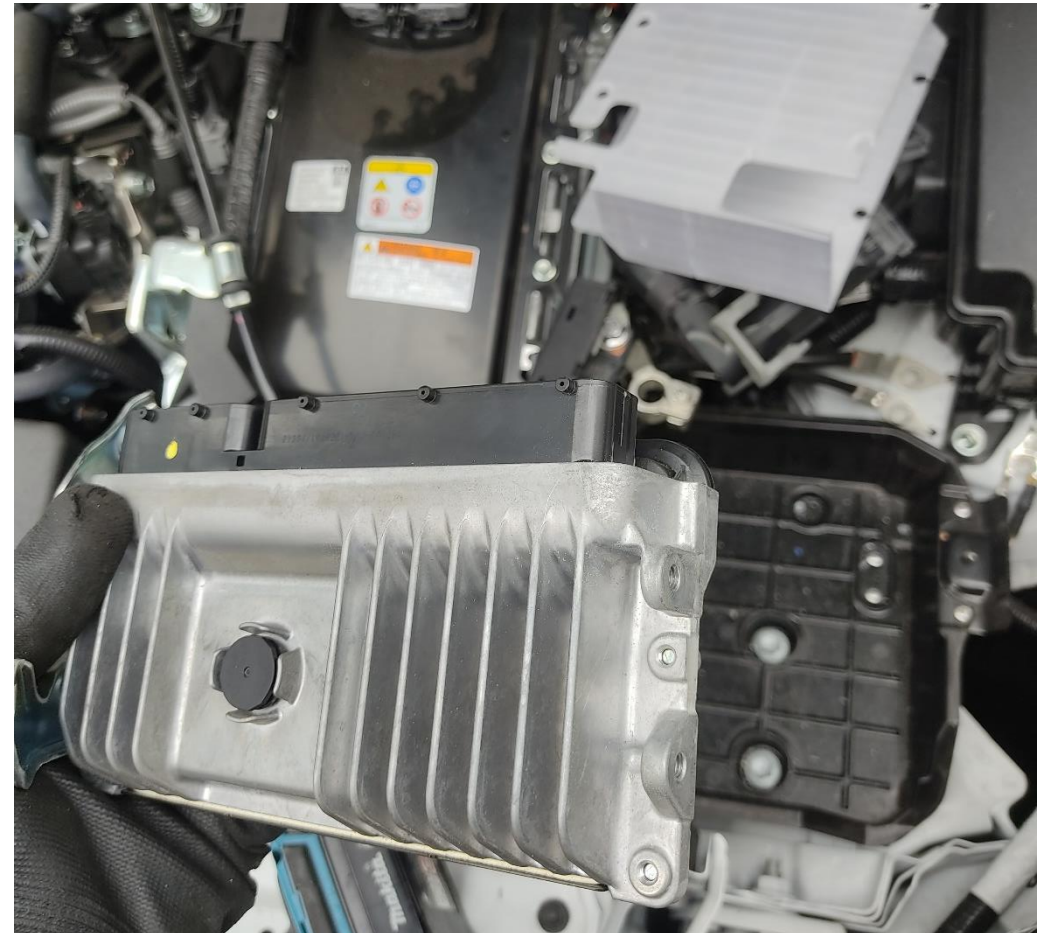
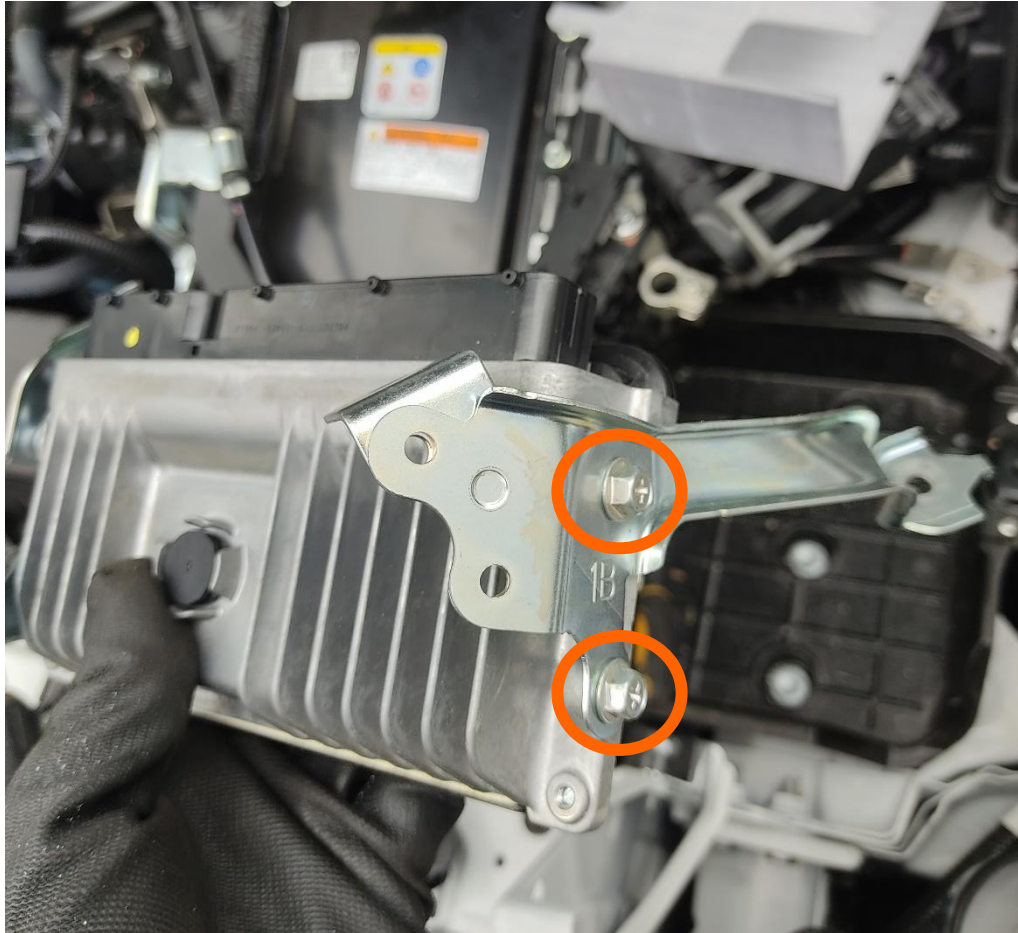

# Instalação



9. Passa o plug pelo cofre.



# Instalação



10. Encaixar o ECU no cofre e conectar o plug.

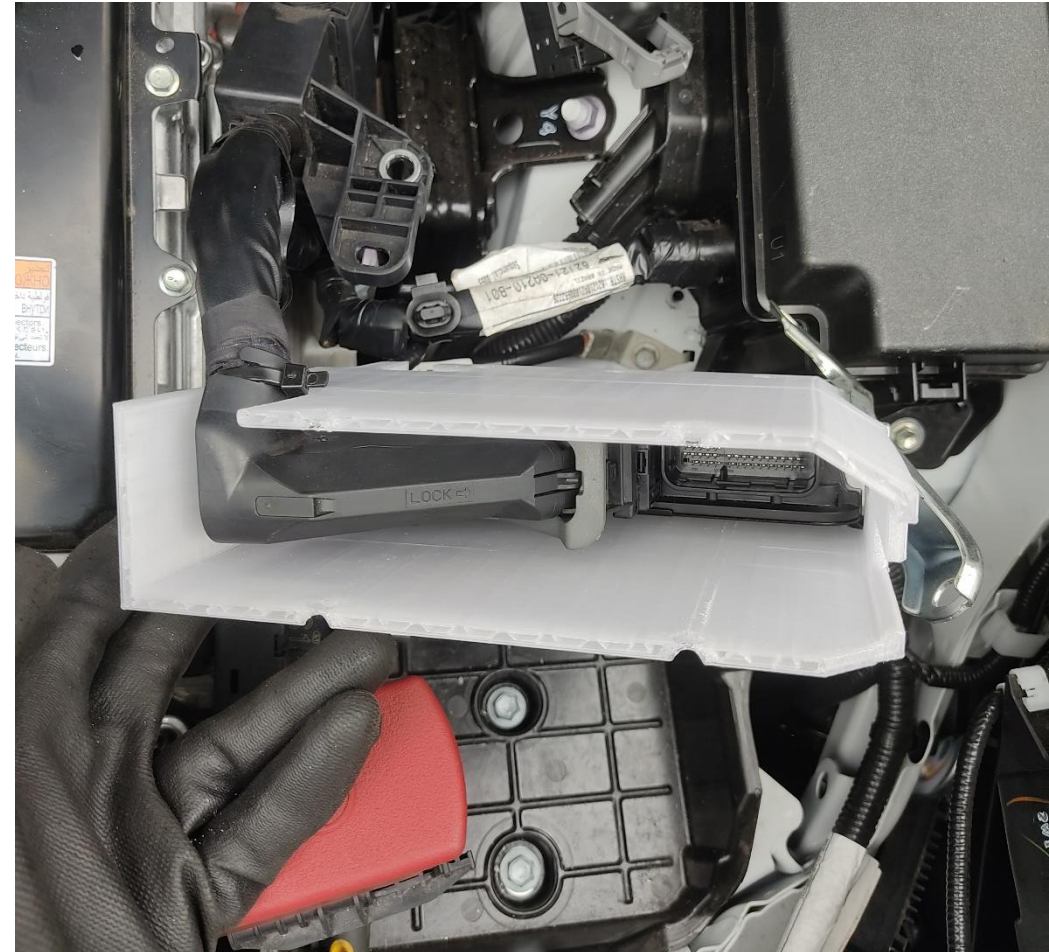
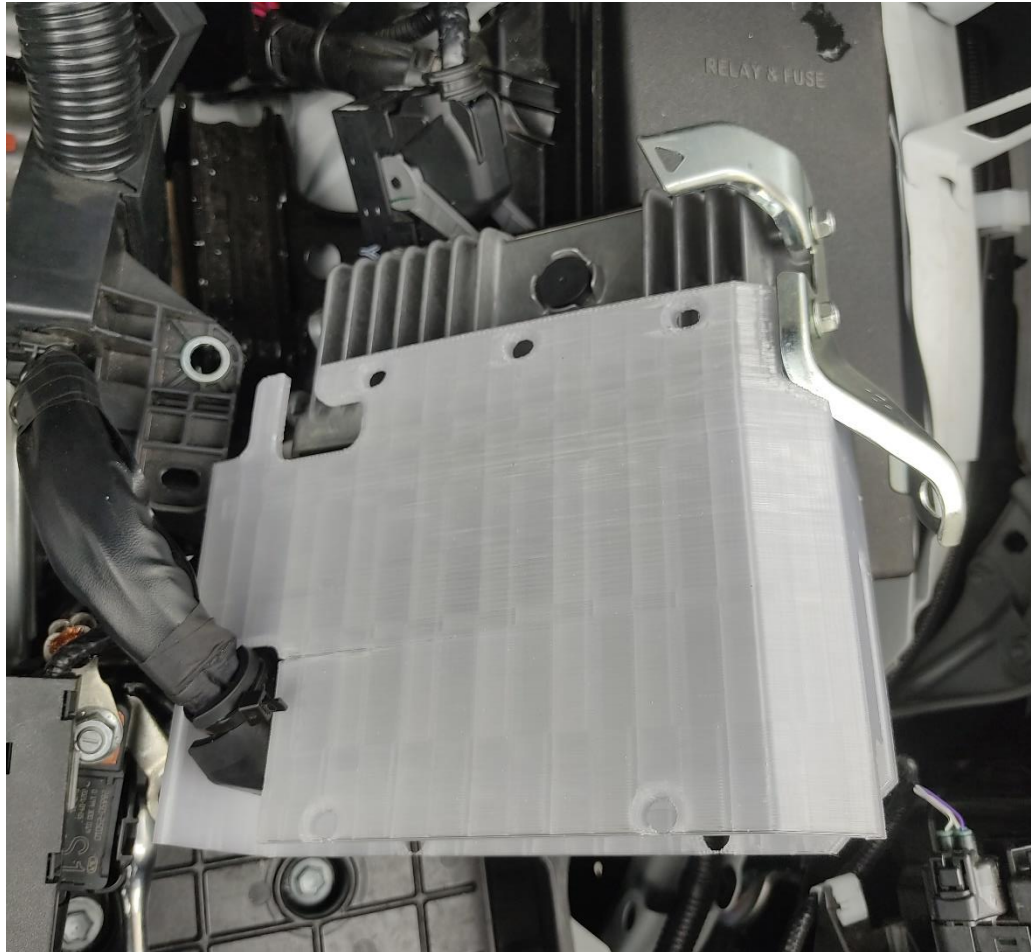

# Instalação



11. Insira a trava de fixação no ECU, encaixe no cofre e prenda com os parafusos especiais. **NÃO quebre os parafusos ainda.**

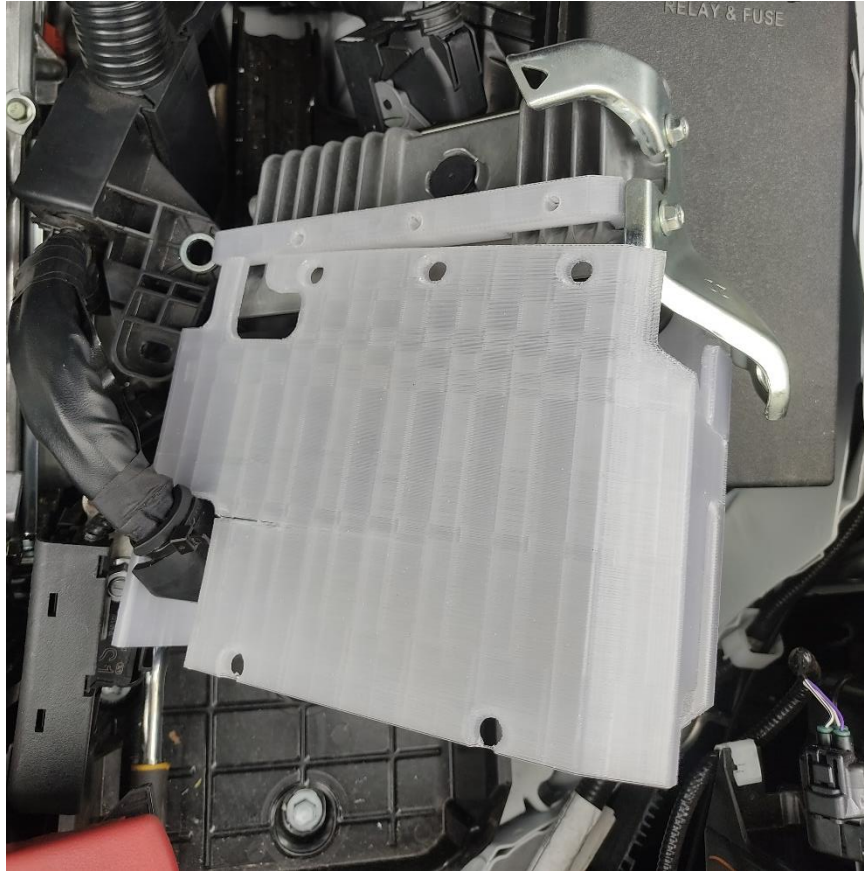

# Instalação



12. Prender o suporte original novamente junto ao suporte do kit, conforme as imagens.

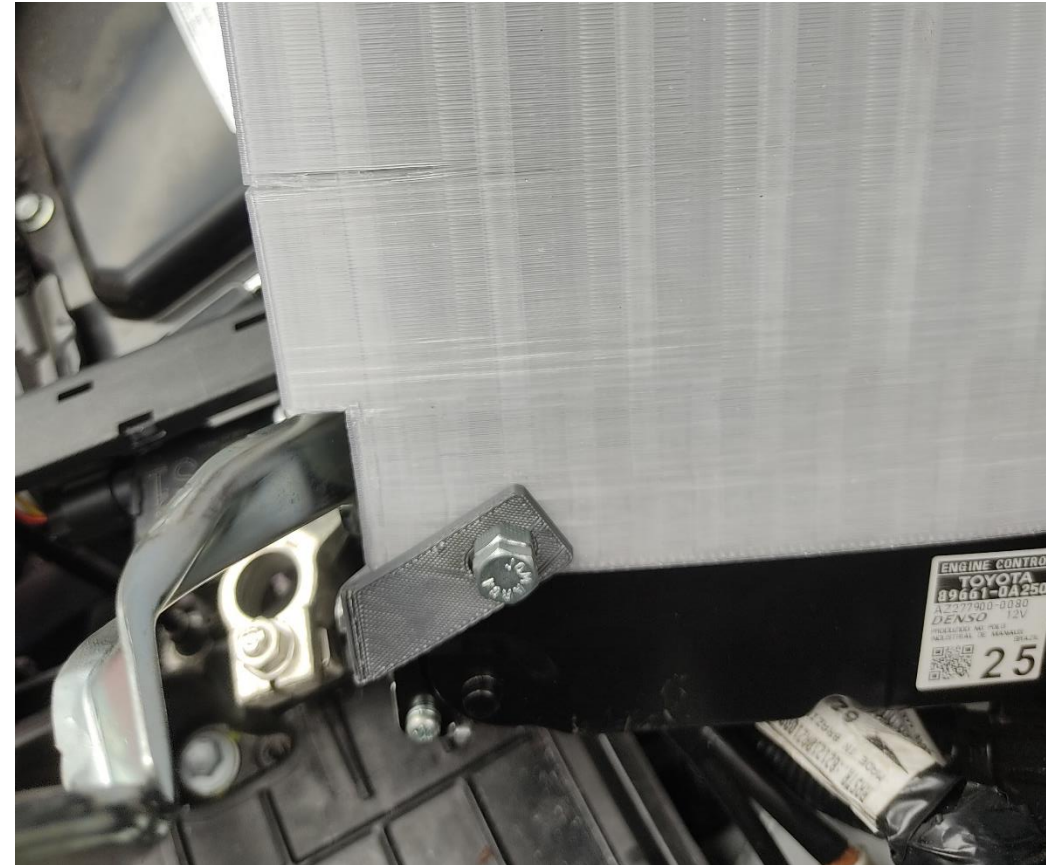
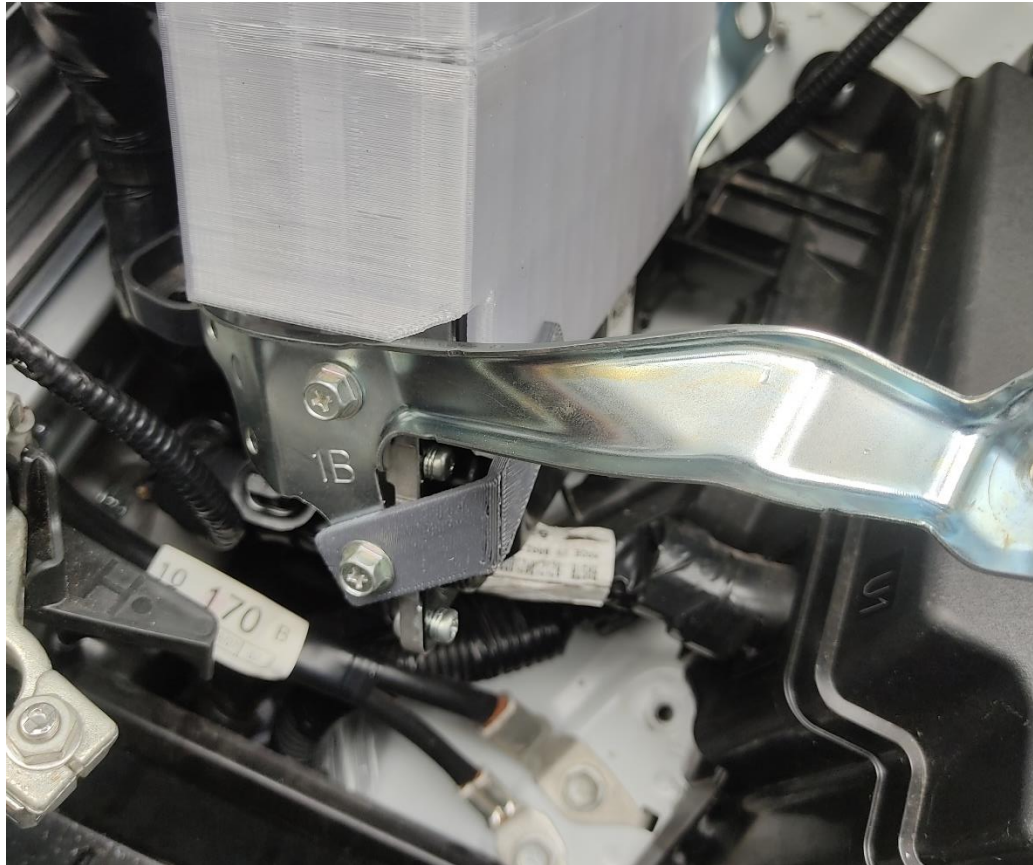

# Instalação



13. Retire o suporte indicado, conforme a imagem.

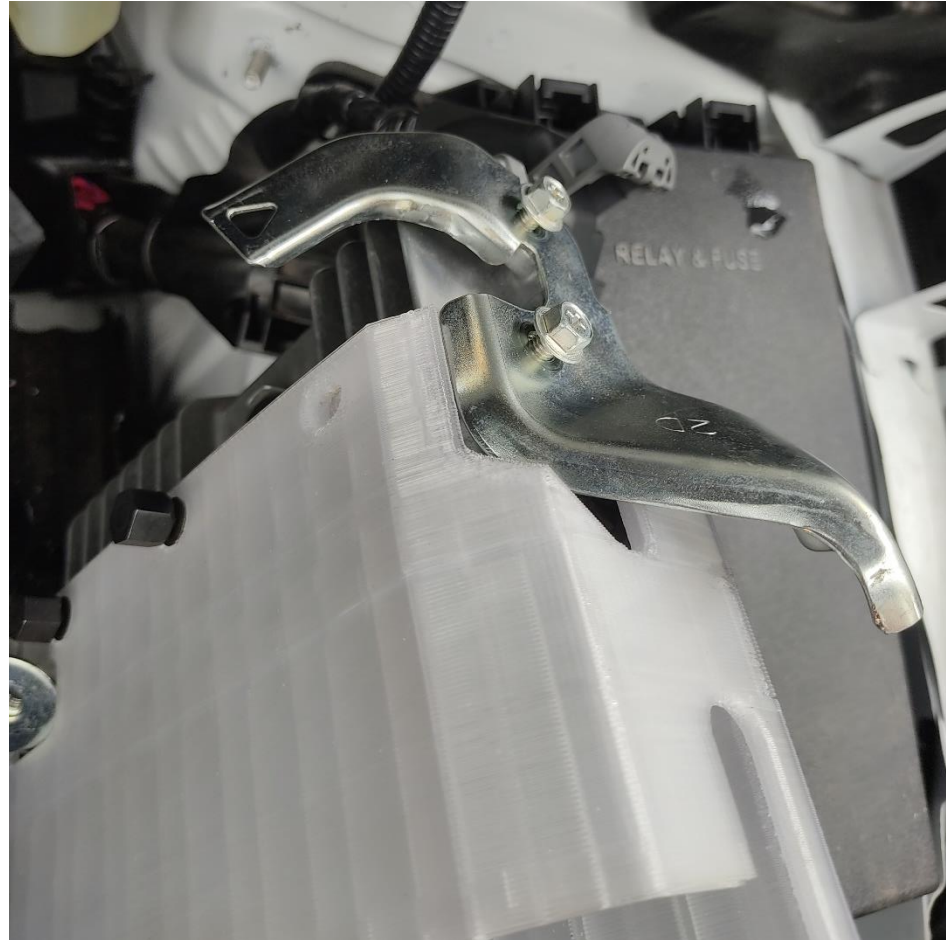

# Instalação

---



14. Primeiro prenda o suporte no carro e em seguida prenda o ECU ao suporte.

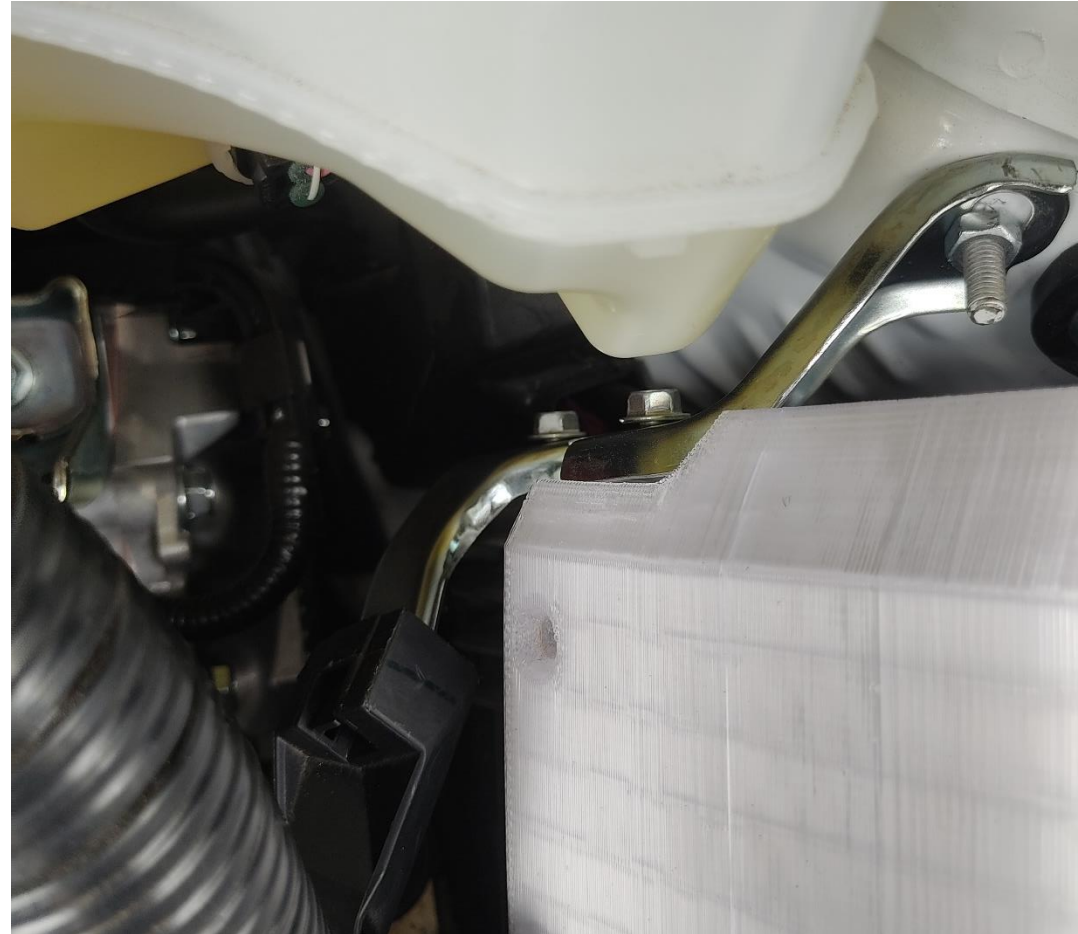

# Instalação



15. Passe o plug pelo cofre e conecte ao ECU.



# Instalação



16. Insira a tampa do cofre e prenda com os parafusos especiais. **NÃO quebre os parafusos ainda.**



# Instalação

---



17. Ligue o veículo e veja se aparece alguma luz de defeito no painel. Caso apareça algum sinal de defeito **PARE**, e tente desconectar e reconectar os conectores do ECU.
18. Quando todos os problemas forem resolvidos, pode prosseguir com a instalação, quebrando os parafusos especiais.
- Obs 1. Para quebrá-los basta continuar com o aperto até o rompimento.
  - Obs 2. Tire todas as cabeças que foram quebradas dos parafusos, garanta que não fique nada no compartimento do motor.
  - Obs 3. Cuide para que nada seja perdido e não existam peças vibrando ou encostando em outras partes do veículo.
19. Volte a montar todas as partes do veículo no lugar.

# Instalação



20. Verificar se existe peças vibrando ou encostando em outras partes do veículo.

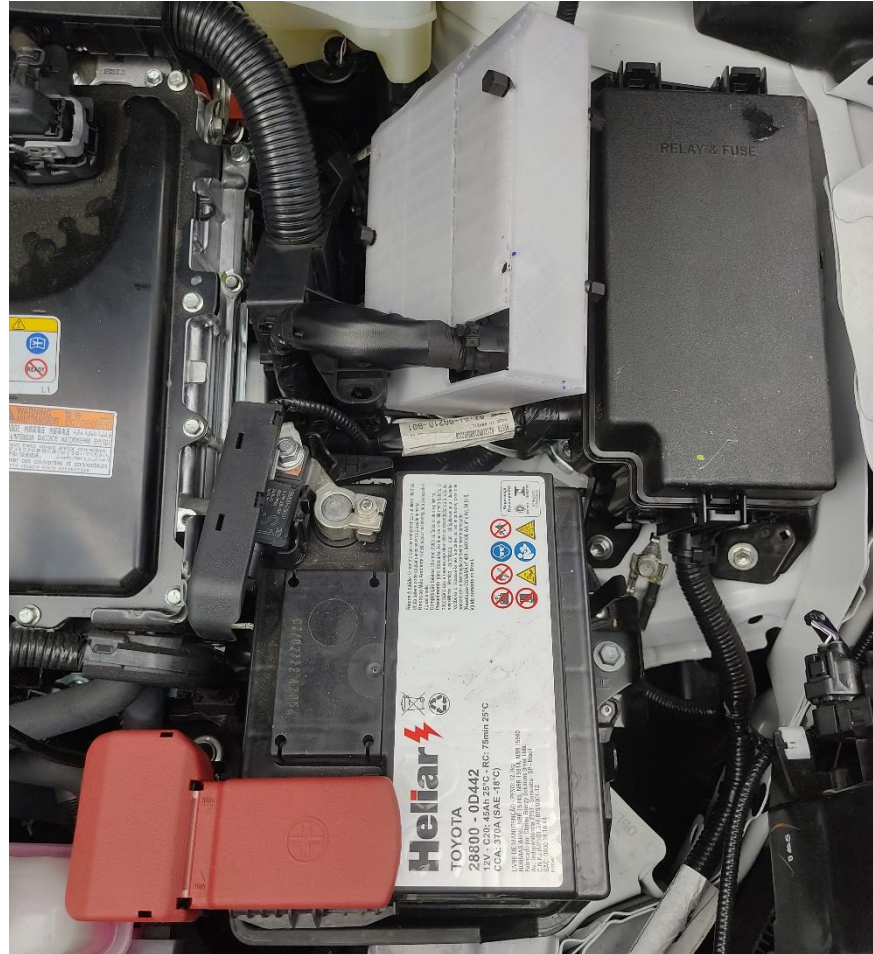

# Atenção

---



- Esse produto, bem como seu manual de instalação, foram desenvolvidos por profissionais técnicos;
- A SAFECAR não se responsabiliza por nenhum dano, seja físico ou financeiro, causado pelo uso incorreto do produto ou das instruções;
- Em caso de dúvida ou comentário, entre em contato conosco: [tecnico@safecar.biz](mailto:tecnico@safecar.biz).



# SAFECAR

ESPECIALISTA CONTRA CRIMES AUTOMOTIVOS

Safecar Brasil Importação, Exportação e Participações Ltda.  
Rua Eliseu de Oliveira, 40 – Cidade Monções – São Paulo – SP  
Tel. (11) 5505-1548  
[www.safecar.biz](http://www.safecar.biz)