

# Guia de instalação SAFECAR – Cofre Blindado BR257



**SAFECAR**

ESPECIALISTA CONTRA CRIMES AUTOMOTIVOS



# Atenção

---



- A instalação deve ser feita somente por profissionais autorizados;
- Ligar o carro para garantir que não exista nenhuma luz indicando defeito no painel;
- Caso tenha alguma luz de defeito acesa, informe o cliente antes do início da instalação;
- Aguarde 15 minutos após o desligamento do veículo para iniciar o processo de instalação;
- Não desmonte qualquer peça do veículo que não apareça neste guia;
- Ao final da instalação devolva as chaves do veículo onde as pegou.

# Componentes do Cofre Blindado

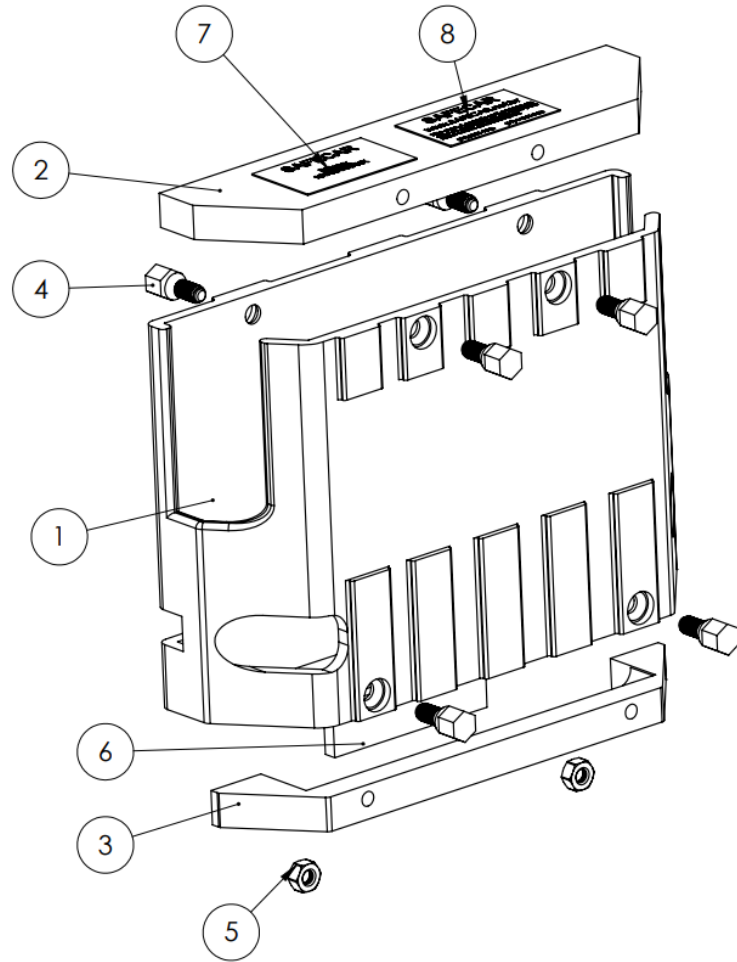

Número do item	Peça	Quantidade
1	Caixa do cofre	1
2	Tampa do cofre	1
3	Tampa de fixação do ECU	1
4	Parafuso especial	6
5	Porca M6	2

# Instalação



1. Abra o capô do veículo e desconecte a bateria. Desconectar primeiro o polo negativo (-) e depois o positivo (+). Em seguida solte as porcas do suporte de fixação e retire a bateria.

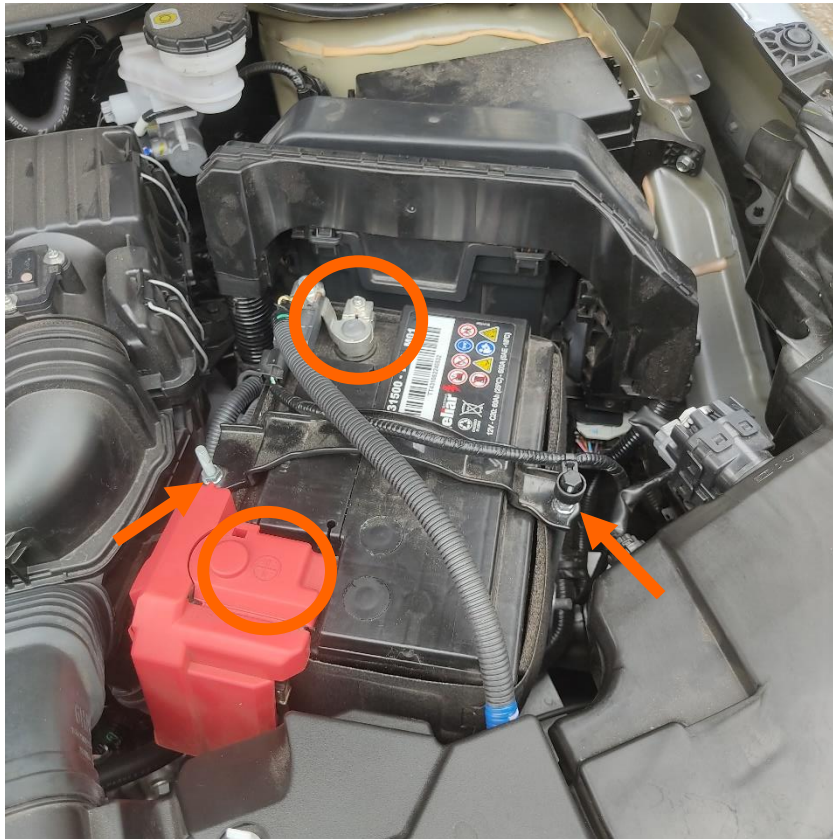

# Instalação



2. Solte as travas indicadas e puxe a capa de plástico para retirá-la, conforme as imagens.

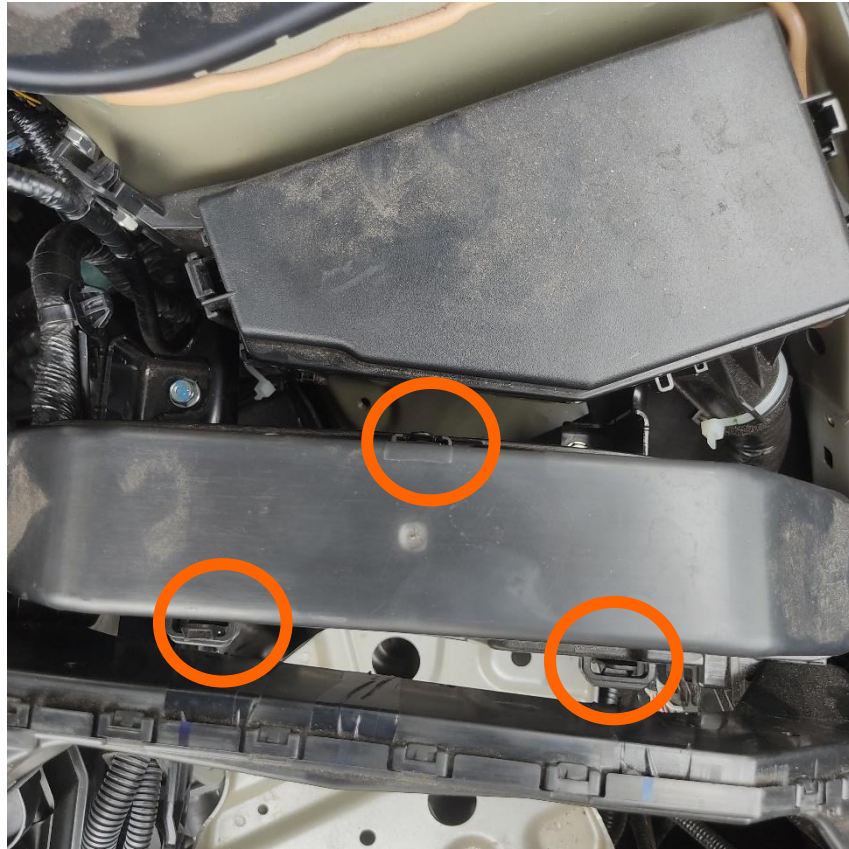

# Instalação



3. Solte as travas indicadas e puxe a capa de plástico para retirá-la, conforme as imagens.



# Instalação



4. Retire os parafuso de fixação do ECU.

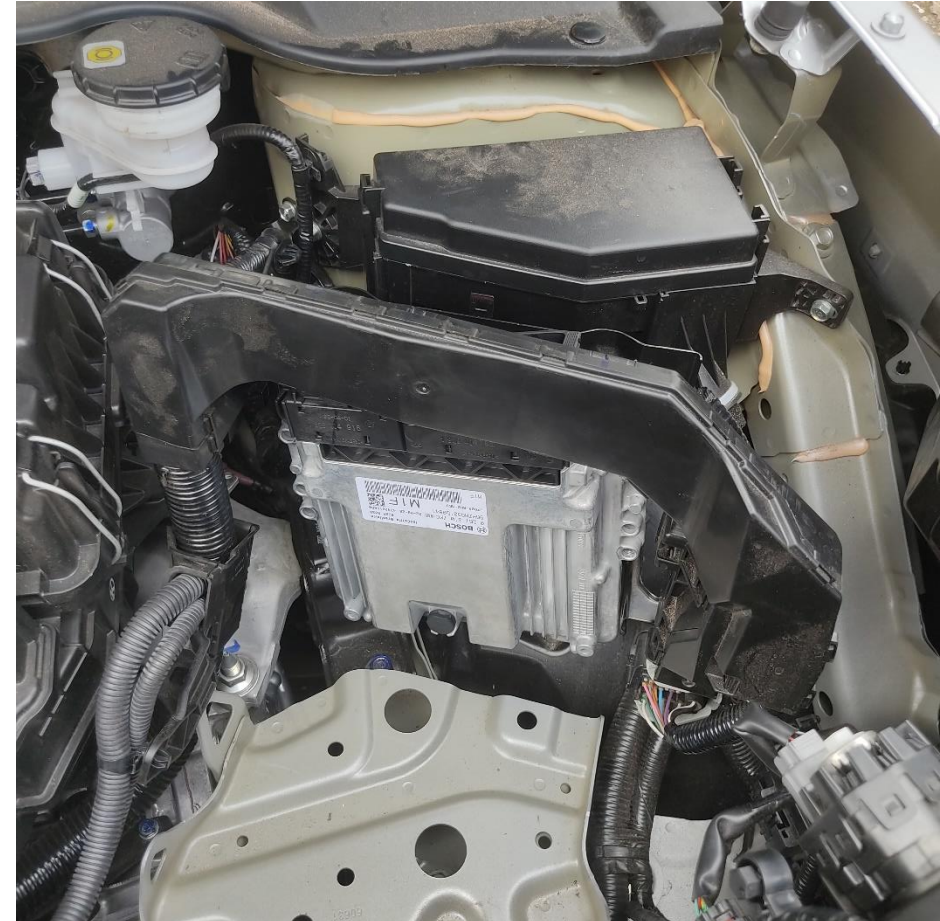
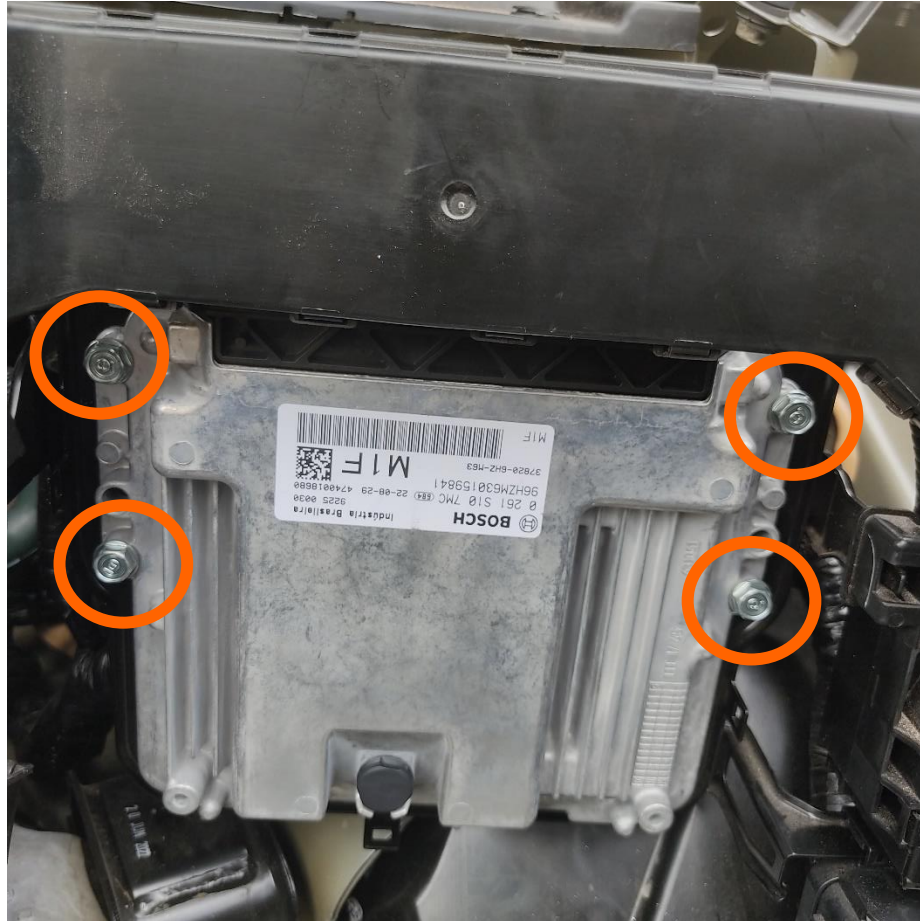



# Instalação



6. Insira os parafusos na ECU e as porcas na parte de trás, conforme as imagens.

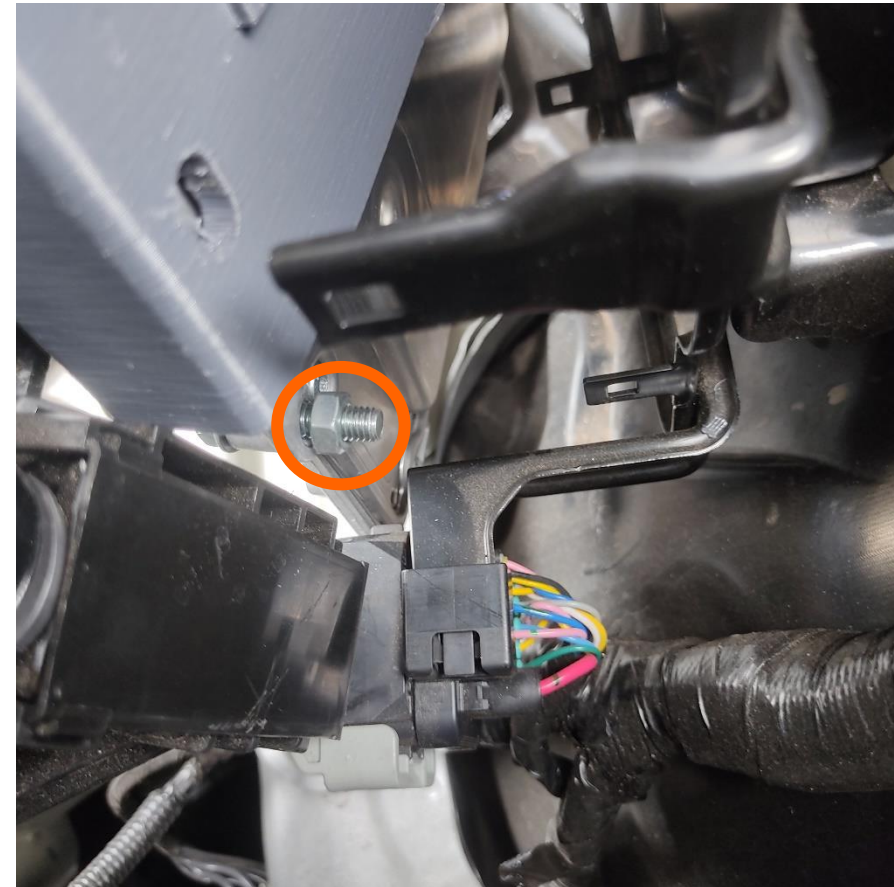
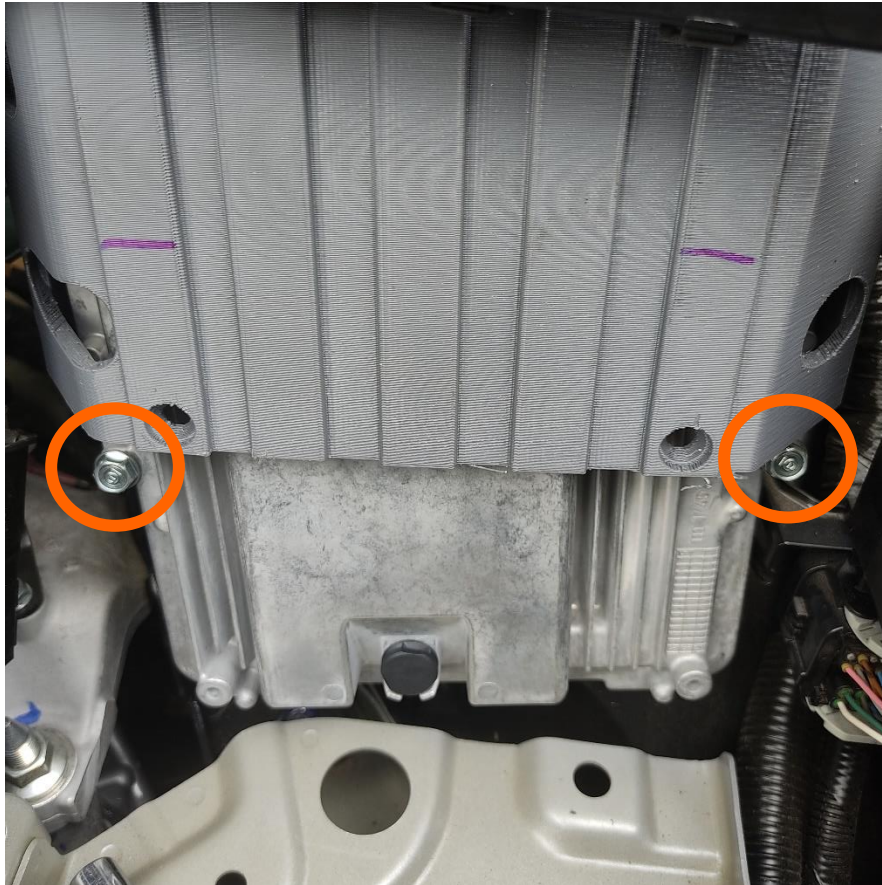

# Instalação



7. Insira a trava de fixação e prenda com os parafusos especiais. **NÃO** quebre os parafusos ainda.

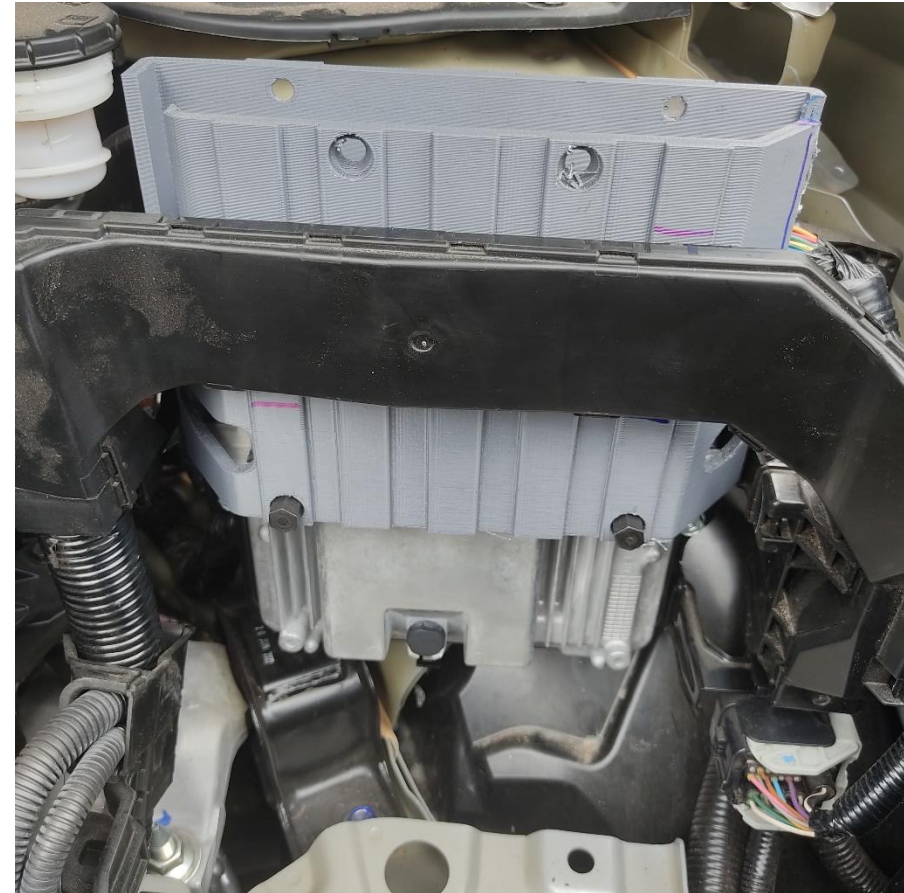

# Instalação



8. Insira a tampa e prenda com os parafusos especiais. **NÃO** quebre os parafusos ainda.



# Instalação

---



9. Volte a montar todas as peças do veículo no lugar e verifique se existe peças vibrando ou encostando em outras partes do veículo.



# Instalação

---



10. Ligue o veículo e veja se aparece alguma luz de defeito no painel. Caso apareça algum sinal de defeito **PARE**, e tente desconectar e reconectar os conectores do ECU.
11. Quando todos os problemas forem resolvidos, pode prosseguir com a instalação, quebrando os parafusos especiais.
- Obs 1. Para quebrá-los basta continuar com o aperto até o rompimento.
  - Obs 2. Tire todas as cabeças que foram quebradas dos parafusos, garanta que não fique nada no compartimento do motor.
  - Obs 3. Cuide para que nada seja perdido e não existam peças vibrando ou encostando em outras partes do veículo.

# Atenção

---



- Esse produto, bem como seu manual de instalação, foram desenvolvidos por profissionais técnicos;
- A SAFECAR não se responsabiliza por nenhum dano, seja físico ou financeiro, causado pelo uso incorreto do produto ou das instruções;
- Em caso de dúvida ou comentário, entre em contato conosco: [tecnico@safecar.biz](mailto:tecnico@safecar.biz).



# SAFECAR

ESPECIALISTA CONTRA CRIMES AUTOMOTIVOS

Safecar Brasil Importação, Exportação e Participações Ltda.  
Rua Eliseu de Oliveira, 40 – Cidade Monções – São Paulo – SP  
Tel. (11) 5505-1548  
[www.safecar.biz](http://www.safecar.biz)